

OPEL

Manuale del sistema Infotainment



OPEL

Contenuto

| | |
|------------------------------------|----|
| Multimedia Navi | 5 |
| Multimedia | 59 |
| Radio (Sistema Infotainment) | 95 |



Multimedia Navi

| | |
|----------------------------------|----|
| Introduzione | 6 |
| Funzionamento di base | 15 |
| Radio | 23 |
| Dispositivi esterni | 28 |
| Navigazione | 33 |
| Riconoscimento del parlato | 46 |
| Telefono | 49 |
| Indice analitico | 56 |

Introduzione

| | |
|------------------------------|----|
| Informazioni generali | 6 |
| Funzione di antifurto | 7 |
| Panoramica dei comandi | 8 |
| Uso | 11 |

Informazioni generali

Avviso

Il presente manuale descrive tutte le opzioni e le funzioni disponibili per i vari sistemi Infotainment. Certe descrizioni, comprese quelle per le funzioni di menu e del display, potrebbero non essere valide per il vostro modello di veicolo, specifiche nazionali, equipaggiamento o accessori particolari.

Avviso

Il sistema Infotainment comprende alcune applicazioni di terze parti. Per gli avvisi, le licenze e qualsiasi altra informazione relativa a queste applicazioni, vedere <http://www.psa-peugeot-citroen.com/oss>.

Informazioni importanti sul funzionamento e la sicurezza stradale

Avvertenza

Guidare sempre in modo sicuro. Azionare il sistema Infotainment solo se le condizioni del traffico consentono un utilizzo sicuro.

Per motivi di sicurezza, potrebbe essere opportuno arrestare il veicolo prima di utilizzare il sistema Infotainment (ad es. per inserire indirizzi).

Avvertenza

L'uso del sistema di navigazione non solleva il conducente dalla responsabilità di tenere un comportamento corretto e attento nel traffico. Seguire sempre le normative vigenti sulla circolazione stradale.

Avvertenza

In alcune zone, le strade a senso unico o altre limitazioni alla circolazione (ad esempio le aree pedonali) nelle quali è vietato entrare, potrebbero non essere segnalate sulla mappa. In tali zone il sistema Infotainment può emettere un'avvertenza che deve essere seguita. Può trattarsi di strade a senso unico o vie/entrate vietate al traffico.

Ricezione radio

La ricezione radio può risultare compromessa da disturbi statici, rumore, distorsioni o perdita della ricezione stessa a causa di:

- variazioni di distanza dal trasmettitore
- interferenze dovute alle onde radio riflesse
- oscuramenti

Funzione di antifurto







Il sistema Infotainment è dotato di un sistema elettronico di sicurezza che funge da antifurto.

Quindi il sistema Infotainment funziona soltanto nel veicolo nel quale è installato ed è privo di valore per i ladri.

Panoramica dei comandi

Pannello di controllo





- 1  11
 Se spento: accensione / spegnimento
 Se acceso: silenzia sistema
 Rotazione: regolazione del volume
- 2 
 Visualizza la mappa di navigazione incorporata 34
- 3 
 Apre il menù audio:
 Radio 23
 Dispositivi esterni (USB, Bluetooth) 28
- 4 
 Apre il menù impostazioni veicolo, vedere il Manuale d'uso
- 5 
 Apre il menu impostazioni 15
- 6 
 Apre il menù delle app 31

- 7 
 Apre il menù telefono 51

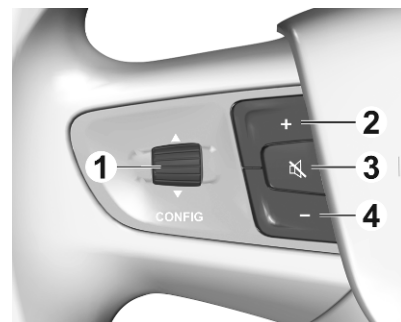
Comandi al volante



- 1 
 Scorrere tra i menù del Driver Information Center
- 2 +
 Alza il volume
- 3 
 Silenziare l'audio
- 4 -
 Per diminuire il volume

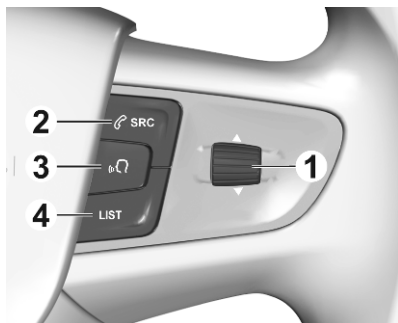

1 ▲ / ▼

Riprodurre stazione radio / brano precedente o successivo

2 SRC

Cambiare fonte audio o aprire il menù telefono in caso di telefono connesso

3 ☎

Attivare o disattivare il riconoscimento vocale

4 LIST

Visualizzare l'elenco stazioni radio o l'elenco cartelle

Comandi al volante

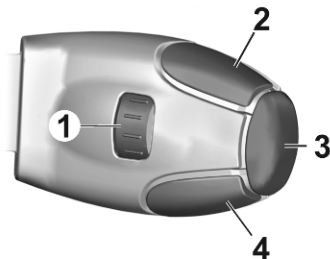

1 ▲ / ▼

Riprodurre stazione radio / brano precedente o successivo

2 LIST

Visualizzare l'elenco stazioni radio o l'elenco cartelle

3 OK

Confermare una selezione nel Visualizzatore Info

4 SRC/TEL

Cambiare fonte audio o aprire il menù telefono in caso di telefono connesso

Uso

Elementi di comando

Il sistema Infotainment viene gestito mediante pulsanti funzione, schermo a sfioramento e menu visualizzati sul display.

Opzionalmente è possibile immettere dati e comandi tramite:

- il pannello di controllo del sistema Infotainment ⇨ 8
- schermo a sfioro ⇨ 15
- i comandi al volante ⇨ 8
- il riconoscimento del parlato ⇨ 46

Accensione o spegnimento del sistema Infotainment

Premere . All'accensione si attiva l'ultima fonte Infotainment selezionata.

Avviso

Alcune funzioni del sistema Infotainment sono disponibili solo se viene acceso il quadro o il motore è in funzione.

Spegnimento automatico

Se il sistema Infotainment è stato acceso premendo  con l'accensione disattivata, si spegne automaticamente quando viene attivata la modalità Eco.

Regolazione del volume

Ruotare . L'impostazione corrente viene visualizzata sul display.

Quando il sistema Infotainment viene inserito, viene impostato l'ultimo livello di volume selezionato.

Compensazione del volume in funzione della velocità

Quando la funzione di compensazione del volume in funzione della velocità è attivata ⇨ 19, il volume si adatta automaticamente per compensare la rumorosità della strada e del vento durante la guida.

Silenziamento

Premere  per silenziare il sistema Infotainment.

Per annullare la funzione di esclusione dell'audio: premere di nuovo . Viene reimpostato l'ultimo volume selezionato.

Modalità di funzionamento

Audio-Media

Premere  per visualizzare il menu principale dell'ultima modalità audio selezionata.



Cambiare la fonte multimediale

Selezionare **SOURCES** per visualizzare il menu di selezione delle fonti multimediali.

Avviso

Per una descrizione dettagliata del funzionamento del menu dallo schermo a sfioramento ⇨ 15.

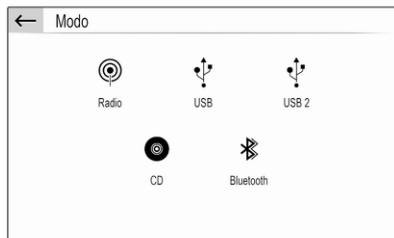

Selezionare la fonte multimediale desiderata.

Per una descrizione dettagliata di:

- Funzioni radio ⇨ 23
- Dispositivi esterni ⇨ 29

Navigazione

Premere N_{\downarrow} per visualizzare la mappa di navigazione che mostra l'area attorno alla posizione corrente.



Per una descrizione dettagliata delle funzioni base del sistema di navigazione ⇨ 34.

Menu navigatore

Selezionare **MENU** per visualizzare il menù di navigazione.



Il menù di navigazione è il punto di ingresso centrale per:

- Ricerca e immissione indirizzi ⇨ 38
- Creare viaggi con diverse tappe ⇨ 38
- Stabilire i criteri della guida a destinazione ⇨ 43
- Annullare e riprendere la guida a destinazione ⇨ 43

Telefono

Prima di poter utilizzare la funzione telefono, è necessario stabilire una connessione tra il sistema Infotainment e il telefono cellulare.

Per una descrizione dettagliata su come preparare e stabilire una connessione Bluetooth tra il sistema Infotainment e il telefono cellulare ➔ 49.

Se il telefono cellulare è collegato, premere  per visualizzare il menu principale della funzione telefono.

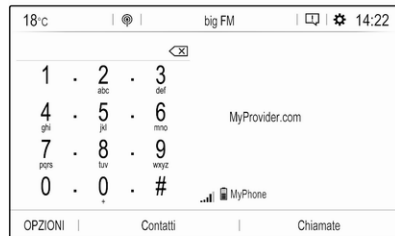



Per una descrizione dettagliata del funzionamento del telefono cellulare dal sistema Infotainment ➔ 51.

Rete e servizi collegati

Premere  e poi selezionare **OPZIONI** per visualizzare le impostazioni Bluetooth, di rete e servizi collegati.

Per collegare il veicolo a una rete Wi-Fi, toccare . Viene visualizzato un elenco di tutte le reti Wi-Fi disponibili.

È inoltre possibile condividerà la connessione Wi-Fi per altri dispositivi.

Per aggiornare lo stato di connessione e assistenza, andare al menu per i servizi collegati  e toccare .

Per utilizzare i servizi collegati, accertarsi che la condivisione dei dati e la posizione del veicolo siano attivati nel menu sulla privacy nel **Parametri sistema**.

Applicazioni

Per mostrare specifiche app dello smartphone sul display del sistema Infotainment, collegare lo smartphone.

Premere  per visualizzare il menu principale della modalità app.

Toccare **Apple CarPlay** o **Android Auto**. Viene visualizzato un menu da cui si possono selezionare varie app.

Per una descrizione dettagliata ➔ 31.

Impostazioni

Premere  e poi selezionare **Impostazioni audio** per visualizzare il rispettivo menù.

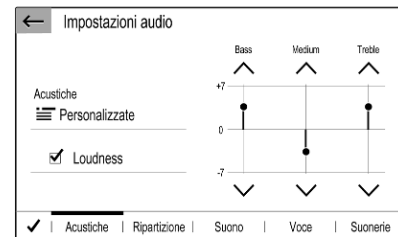

Per una descrizione dettagliata ➔ 15.

Premere  e quindi **OPZIONI** per visualizzare un menu contenente varie impostazioni di sistema.



Per una descrizione dettagliata
⇨ 15.

Impostazioni veicolo

Selezionare  per aprire un menù contenente varie impostazioni del veicolo.

Le Impostazioni veicolo sono descritte nel manuale d'uso.

Funzionamento di base

| | |
|--------------------------------|----|
| Funzionamento di base | 15 |
| Impostazioni del tono | 18 |
| Impostazioni di volume | 19 |
| Impostazioni del sistema | 20 |

Funzionamento di base

Il display del sistema Infotainment ha una superficie sensibile allo sfioramento che consente un'interazione diretta con i comandi del menu visualizzato.

Attenzione

Non usate oggetti appuntiti o duri come penne a sfera, matite o simili sullo schermo a sfioro.



Funzionamento del menu

Selezionate o attivate un tasto dello schermo o una voce di menù



Toccare un tasto dello schermo o una voce di menù.

Avviso

La maggior parte delle icone visualizzate in un menù, come  o , nell'esempio, possono essere utilizzate come pulsanti dello schermo che producono una determinata azione quando toccati.

Viene attivata la corrispondente funzione di sistema o viene visualizzato un messaggio oppure un sottomenu con ulteriori opzioni.

Pulsanti dello schermo ← e ✓ / OK

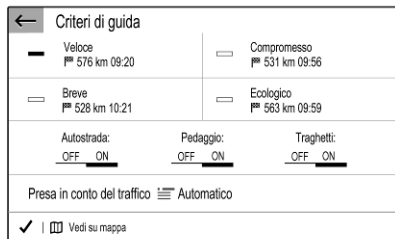

Quando si utilizzano i menù, toccare ← nel rispettivo sottomenù per tornare al livello di menu immediatamente superiore.

Se non sono visualizzati pulsanti ← sullo schermo, siete al livello superiore del rispettivo menu.

Dopo aver selezionato delle voci di menu in un elenco o modificato delle opzioni in un menu, toccare ✓ / OK per confermare. Altrimenti tutte le selezioni o modifiche andranno perse.

Collegamenti ai menù importanti



Il testo e le icone visualizzati nella riga più alta di certe schermate, ad es. il menu principale di navigazione, fungono da scorciatoie verso determinati menù importanti. Per esempio, è possibile toccare il nome di una stazione per aprire il menù con l'elenco delle stazioni.

Scorrere un elenco

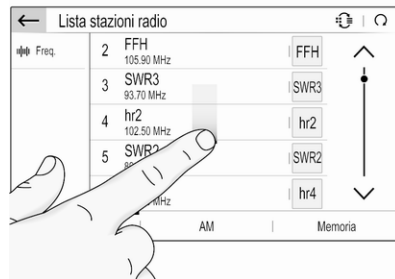

Se sono disponibili più elementi rispetto a quelli presentabili sullo schermo, la lista deve essere fatta scorrere.

Per scorrere una lista di voci di menù potete, a scelta:

- Posizionare il vostro dito in qualunque punto dello schermo e muoverlo in alto o in basso.

Avviso

Si deve esercitare una pressione costante e il dito deve essere spostato a velocità costante.

- Toccare \wedge o \vee nella parte alta e nella parte bassa della barra di scorrimento.
- Toccare in un punto qualsiasi sulla linea guida della barra di scorrimento.
- Spostare il cursore della barra di scorrimento verso l'alto e verso il basso con il dito.

Aggiornare un elenco

Toccare Ω per aggiornare manualmente un elenco, ad es. l'elenco delle stazioni, dei contatti o delle destinazioni.

Campi di immissione testo e tastiere

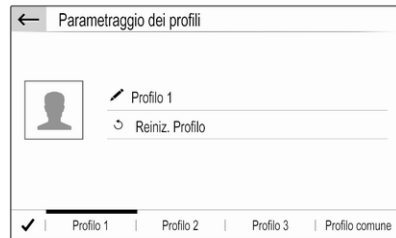

I campi di immissione testo sono contrassegnati da ✎ .

Toccare il campo per visualizzare una tastiera per l'immissione di testo o numeri.

A seconda dell'applicazione o funzione correntemente attiva, vengono visualizzati diversi tipi di tastiera.

Tastiere per l'immissione di testo



Le tastiere per l'immissione di testo possono contenere diversi tipi di campi. Toccare un campo di immissione testo per attivarlo.

Per inserire un carattere, toccare il rispettivo pulsante a schermo. Il carattere viene inserito al rilascio.

Toccare e tenere premuto il pulsante a schermo della lettera per visualizzare le lettere associate in un menù lettere a comparsa. Rilasciare e quindi selezionare la lettera desiderata.

Per passare alla tastiera dei simboli, toccare **0..#**.

Per tornare alla tastiera delle lettere o per passare da lettere maiuscole a minuscole e viceversa, toccare **Aa**.

Per alternare l'ordine della tastiera delle lettere da normale ad alfabetico, toccare ⌨ .

Per cancellare l'ultimo carattere o simbolo immesso, toccare ✕ .

Per cancellare un carattere o un simbolo in qualsiasi posizione del testo immesso: toccare il punto desiderato per posizionare un cursore lampeggiante, quindi toccare ✕ .

Tastiere per l'immissione di numeri

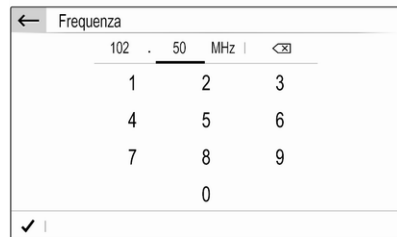

Le tastiere per l'immissione di numeri possono contenere diversi tipi di campi. Nell'esempio sopra riportato, prima di poter immettere delle cifre decimali è necessario toccare il campo di immissione dietro al punto decimale.

Regolazione di un'impostazione



Per regolare un'impostazione come nell'esempio riportato sopra, si può scegliere tra:

- Toccare < o >.
- Toccare un qualunque punto sulla linea.
- Spostare il cursore con un dito.

Impostazioni del tono

Premere , selezionare **Impostazioni audio** e quindi selezionare la scheda **Acustiche**.

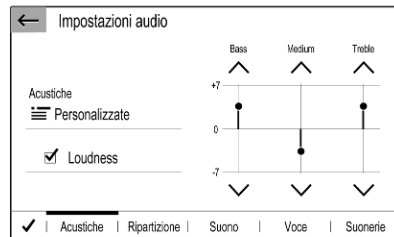

Sono disponibili vari tipi di impostazioni predefinite per ottimizzare il tono per un determinato stile di musica (ad es. **Pop-Rock** o **Classica**).

Per regolare un singolo tono, selezionare **Personalizzate**. Modificare le impostazioni secondo necessità e confermarle.

Avviso

Se si cambia la configurazione di un'impostazione predefinita, ad es. **Pop-Rock**, questa configurazione verrà applicata all'impostazione **Utilizzatore** o **Personalizzate**.

L'attivazione della funzione **Loudness** è in grado di ottimizzare il tono quando il volume è basso.

Bilanciamento e attenuazione

Selezionate l'etichetta **Ripartizione**.



Sono disponibili vari tipi di impostazioni predefinite per regolare la distribuzione del volume all'interno del veicolo (ad es. **Tutti i passeggeri** o **Solo anteriore**).

Per modificare la configurazione corrente, e.g. **Tutti i passeggeri**, selezionare l'impostazione che si desidera modificare e quindi selezionare la nuova configurazione dalla lista che viene visualizzata.

È possibile modificare individualmente le impostazioni predefinite.

Per definire il punto dell'abitacolo in cui il volume sia al livello massimo, spostare il cursore dell'illustrazione nella parte destra dello schermo fino al punto desiderato.

Per ripristinare le impostazioni predefinite di fabbrica, selezionare **Reinizializzare**.

Impostazioni di volume

Premere , selezionare **Impostazioni audio** e quindi selezionare la scheda **Suono**.

Feedback sonoro dello sfioro

Se la funzione di feedback acustico di sfioramento è attivata, al tocco di un tasto sullo schermo o di una voce del menu viene emesso un segnale acustico.

Per regolare il volume del segnale acustico di sfioramento, attivare **Suoni touch** e regolare l'impostazione.

Compensazione del volume in funzione della velocità

Attivare/disattivare **Regolazione volume in funzione della velocità**.

Se attivo, il volume del Sistema Infotainment si adatta automaticamente per compensare il rumore della strada e del vento durante la marcia.

Messaggi vocali

Selezionate l'etichetta **Voce**.

Regolare il volume per tutti i tipi di riproduzione vocale del sistema, ad es. annunci sul traffico, messaggi di navigazione, ecc.

Suoneria

Selezionate l'etichetta **Suonerie**.

Regolare il volume della suoneria per le chiamate in arrivo.

Impostazioni del sistema

Premere  e quindi selezionare **OPZIONI**.



Configurazione del sistema

Selezionare **Parametri sistema** per effettuare determinati tipi di configurazione base del sistema, ad es.:

- Modificare le unità di misura utilizzate per temperatura e consumo di carburante.
- Riportare la configurazione del sistema alle preimpostazioni di fabbrica.
- Aggiornare la versione del software installato.

Modificare la lingua del display

Per impostare la lingua del testo del menù, selezionare **Lingue** e quindi scegliere la lingua desiderata.

Avviso

Se la lingua del display selezionata è supportata dal riconoscimento vocale integrato, la lingua del riconoscimento vocale cambierà di conseguenza; altrimenti, il riconoscimento vocale integrato non sarà disponibile.

Regolazione di ora e data

Selezionare **Regolazione ora-data**.

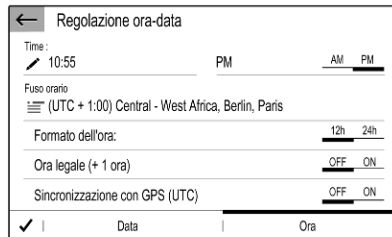

Modificare i formati di ora e data

Per cambiare il formato della data e dell'ora, selezionare la rispettiva scheda e quindi il formato desiderato.

Impostare ora e data

Le impostazioni predefinite sono che la data e l'ora sono regolate automaticamente dal sistema.

Per regolare manualmente la data e l'ora:

Selezionate l'etichetta **Ora**.

Impostare **Sincronizzazione con GPS (UTC)** su **OFF** e selezionare il campo **Ora** per impostare l'ora desiderata.

Selezionare la scheda **Data** e quindi il campo **Data**: per impostare la data desiderata.

Regolazione dello schermo

Selezionare **Configurazione display**.

Funzione di scorrimento testo

Selezionare l'etichetta **Animazione**.

Se si desidera che i messaggi lunghi scorrano automaticamente, attivare **Scorrimento testo automatico**.

Se **Scorrimento testo automatico** è disattivato, i messaggi lunghi vengono troncati.

Regolazione della luminosità

Selezionare **Luminosità** e impostare la luminosità dello schermo al livello desiderato.

Memorizzare le impostazioni personali

Selezionare **Parametraggio dei profili**.

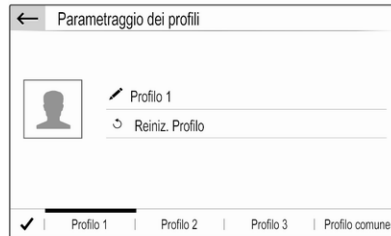

È possibile memorizzare molteplici impostazioni in un profilo personale. Per esempio, tutte le impostazioni del tono correnti, tutte le impostazioni radio predefinite, una rubrica, le impostazioni mappa e gli indirizzi preferiti.

Se il veicolo è utilizzato da più persone, questa funzione permette di ripristinare le impostazioni personali dal proprio profilo in qualsiasi momento.

È possibile memorizzare un massimo di tre profili personali.

In aggiunta, è disponibile un **Profilo comune**. Tutte le modifiche alle impostazioni effettuate in qualsiasi

momento vengono memorizzate automaticamente in questo profilo. Se nessun profilo personale è attivato, il **Profilo comune** è attivo.

Memorizzare il proprio profilo personale

Dopo aver effettuato tutte le vostre impostazioni personali:

Selezionare una scheda profilo personale.

Selezionare il campo  e immettere il nome che si desidera dare al proprio profilo.

Se si desidera aggiungere una fotografia al profilo:

Connettere un dispositivo USB contenente la fotografia desiderata alla porta USB  28, toccare la cornice della fotografia e quindi selezionare la fotografia desiderata.

Confermare di voler scaricare la foto selezionata nel sistema.

Infine, confermate gli inserimenti per memorizzarli nel vostro profilo personale.

Attivare il proprio profilo personale

Premere  e selezionare la scheda con il nome del proprio profilo personale.

Attivare il Profilo comune

Se uno dei profili personali è correntemente attivo:

Premere  e quindi selezionare

Disattivare Profilo.**Azzerare un profilo personale**

È possibile azzerare un profilo personale in qualsiasi momento per reimpostare le impostazioni predefinite di fabbrica.

Scegliere il profilo che si desidera azzerare e selezionare **Reiniz.**

Profilo.**Azzerare il Profilo comune**

È possibile azzerare il **Profilo comune** in qualsiasi momento per reimpostare le impostazioni predefinite di fabbrica.

Selezionare **Profilo comune** e quindi **Reinizializzare il profilo comune.**

Radio

| | |
|----------------------------------|----|
| Uso | 23 |
| Radio data system | 25 |
| Digital audio broadcasting | 25 |

Uso

Accensione della radio

Premere . L'ultimo menu principale audio selezionato viene visualizzato.

Se il menu principale radio non è attivo, selezionare **SOURCES** e quindi **Radio**.

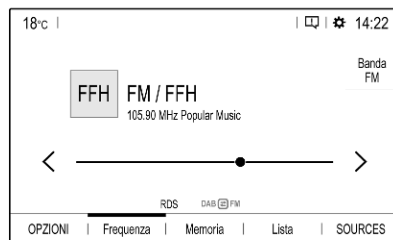

Verrà ricevuta l'ultima stazione ascoltata.

Selezione di una gamma d'onda

Selezionate ripetutamente **Banda** per passare da una banda di frequenza all'altra.

Ricerca delle stazioni

Ricerca automatica stazione radio

Toccare brevemente < o > per ascoltare la stazione ricevibile precedente o successiva.

Ricerca manuale di una stazione radio

Tenere premuto < o >. Rilasciare quando la frequenza richiesta è stata quasi raggiunta.

Viene cercata e ricevuta automaticamente la stazione ricevibile successiva.

Regolazione delle stazioni

Se si conosce l'esatta frequenza di ricezione di una stazione radio, è possibile inserirla manualmente.

Selezionare **OPZIONI**, quindi **Lista stazioni radio** e infine la gamma d'onda desiderata.

Selezionare **Freq.**, inserire la frequenza di ricezione e confermare.

La stazione viene riprodotta se è ricevibile sulla frequenza immessa.

Elenchi stazioni

Negli elenchi delle stazioni sono disponibili per la scelta tutte le stazioni radio ricevibili nell'area di ricezione corrente.

Per visualizzare l'elenco stazioni della banda di frequenza attualmente attiva, selezionare **Lista**.

Selezionare la stazione desiderata.

Aggiornare gli elenchi delle stazioni

Se le stazioni memorizzate nell'elenco stazioni specifico della banda di frequenza non possono più essere ricevute, gli elenchi delle stazioni AM e DAB devono essere aggiornati. La lista delle stazioni FM si aggiorna automaticamente.

Selezionare **OPZIONI**, quindi **Lista stazioni radio** e infine la gamma d'onda desiderata.

Per avviare un aggiornamento per la gamma d'onda desiderata, selezionare .

Memorizzazione delle stazioni preferite

Nella lista **Memoria** è possibile memorizzare fino a 15 stazioni preferite di qualsiasi gamma d'onda.

Selezionare **Memoria** per visualizzare i pulsanti di preselezione.

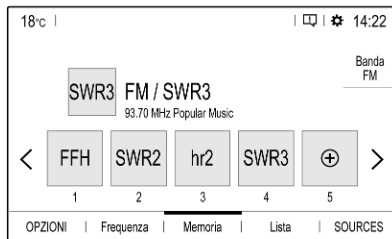

Memorizzazione della stazione correntemente attiva



Toccare e tenere premuto il pulsante desiderato per alcuni secondi. La rispettiva frequenza o nome della stazione saranno visualizzati sul pulsante.

Se sul pulsante di preselezione è già memorizzata un'altra stazione, quest'ultima viene sovrascritta da quella nuova.

Memorizzare una stazione da una lista stazioni

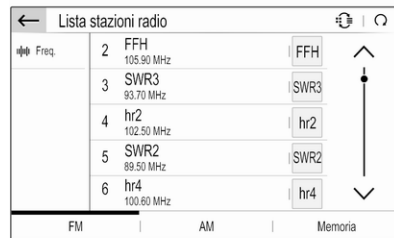
Selezionare **OPZIONI**, quindi **Lista stazioni radio** e infine la gamma d'onda desiderata.



Toccare brevemente il pulsante accanto alla stazione desiderata. In alternativa, selezionare  per passare alla modalità a riquadri. Quindi toccare brevemente  sul riquadro della stazione desiderata.

Selezionare **Memorizza** e quindi toccare e tenere premuto per alcuni secondi sulla riga della lista su cui si vuole memorizzare la stazione.

Se sulla riga della lista è già memorizzata un'altra stazione, quest'ultima viene sovrascritta da quella nuova.

Ricerca delle stazioni

Nel menù principale radio selezionare **Memoria** e quindi toccare brevemente il pulsante di preselezione relativo alla stazione desiderata.

Radio data system

Il sistema Radio data system (RDS) è un servizio delle stazioni FM che facilita notevolmente la ricerca della stazione desiderata e la sua ricezione priva di disturbi.

Vantaggi del sistema RDS

- Sul display compare il nome del programma della stazione anziché la frequenza.
- Durante la ricerca di una stazione il sistema Infotainment sintonizza solamente stazioni RDS.

- Il sistema Infotainment si sintonizza sempre sulla migliore frequenza di trasmissione ricevibile della stazione impostata per mezzo della funzione AF (frequenza alternativa).
- A seconda della stazione ricevuta il sistema Infotainment visualizza testo radio che può contenere, ad es., informazioni sul programma corrente.

Configurazione RDS

Nel menù principale radio selezionare **OPZIONI** e quindi **Regolazioni radio** per aprire il menù di configurazione RDS.

Attivazione del sistema RDS

Selezionare **Generale** e quindi attivare **Ricarica stazione**.

Se la funzione **Ricarica stazione** è attiva, **RDS** viene visualizzato sulla riga in basso del menù principale radio.

Testo radio

Se il sistema RDS è attivato, le informazioni sul programma radiofonico che si sta ascoltando o sul brano musicale correntemente riprodotto vengono visualizzate sotto al nome del programma.

Per mostrare o nascondere le informazioni, attivate o disattivate

Visualizzazione radio-text.

Annunci del traffico

Molte stazioni RDS trasmettono notizie sul traffico. Se la funzione annunci sul traffico è attiva, la radio o la riproduzione musicale viene interrotta per la durata dell'annuncio.

Selezionare **Annunci** e quindi attivare o disattivare **Annunci traffico**.

Se la funzione **Annunci traffico** è attiva, **TA** viene visualizzato sulla riga in basso del menù principale radio.

Digital audio broadcasting

Il Digital audio broadcasting (DAB) trasmette le stazioni radio per via digitale.

Le stazioni DAB sono indicate dal nome del programma anziché dalla frequenza di trasmissione.

Informazioni generali

- Con il segnale DAB è possibile trasmettere diversi programmi radio (servizi) su un'unica frequenza.
- Oltre ai servizi audio digitali di alta qualità, DAB è anche in grado di trasmettere dati associati ai programmi e una quantità di altri servizi dati, tra cui informazioni sul percorso e sul traffico.
- Finché un dato ricevitore DAB è in grado di captare il segnale emesso da una stazione trasmittente (anche se il segnale è molto debole) la riproduzione audio è assicurata.
- In caso di scarsa ricezione, il volume si riduce automaticamente per evitare l'emissione di rumori sgradevoli.

Se il segnale DAB è troppo debole per poter essere catturato dal ricevitore, la ricezione si inter-

rompe completamente. Questo problema può essere evitato attivando la ricerca automatica DAB-FM, vedere sotto.

- Le interferenze causate da stazioni su frequenze vicine (un fenomeno tipico della ricezione AM e FM) non si verificano con il DAB.
- Se il segnale DAB viene riflesso da ostacoli naturali o edifici, la qualità di ricezione di DAB migliora, mentre in questi casi la ricezione AM o FM risulta notevolmente compromessa.
- Quando è abilitata la ricezione DAB, il sintonizzatore FM del sistema Infotainment resta attivo in background e cerca continuamente le stazioni FM con la migliore ricezione. Se **Annunci traffico** ⇨ 25 è attivato, vengono prodotti gli annunci sul traffico della stazione FM con migliore ricezione. Disattivare **Annunci traffico** se la ricezione DAB non dovesse essere interrotta dagli annunci sul traffico FM.

Annunci DAB

Oltre ai programmi musicali, molte stazioni DAB trasmettono anche annunci di varie categorie. Se si attivano alcune o tutte le categorie, il servizio DAB ricevuto al momento è interrotto quando viene effettuato un annuncio di queste categorie.

Nel menù principale radio selezionare **OPZIONI**, quindi **Regolazioni radio** e infine **Annunci**.

Attivare le categorie di annunci desiderate, ad es. **Attualità** o **Meteo**. È possibile selezionare diverse categorie di annunci contemporaneamente.

Collegamento FB-DAB

Questa funzione permette di passare da una stazione FM alla stazione DAB corrispondente e viceversa.

Il passaggio da FM a DAB avviene non appena la stazione DAB corrispondente è disponibile. Si consiglia quindi di memorizzare le stazioni preferite come DAB per evitare che il sistema passi di frequente da una modalità all'altra.

Il passaggio da DAB a FM avviene quando il segnale è troppo debole per essere captato dal ricevitore.

Attivazione

Prima di attivare il collegamento FM-DAB è necessario attivare l'opzione **Ricarca stazione**.

Per attivare il collegamento FM-DAB, selezionare **OPZIONI** nel menù principale della radio, quindi selezionare **FM-DAB** nel **Regolazioni radio**.

I seguenti simboli vengono visualizzati una volta attivato il collegamento FM-DAB:



Disattivazione

Per disattivare il collegamento FM-DAB, selezionare **OPZIONI** nel menù principale della radio, quindi deselezionare **FM-DAB** nel **Regolazioni radio**.

Il collegamento FM-DAB viene disattivato automaticamente quando l'opzione **Ricarca stazione** è disattivata.

Dispositivi esterni

| | |
|---|----|
| Informazioni generali | 28 |
| Riproduzione audio | 29 |
| Visualizzazione immagini | 31 |
| Utilizzo delle applicazioni smartphone | 31 |

Informazioni generali

Una porta USB si trova nella console centrale.

Attenzione

Per proteggere il sistema, non utilizzare un hub USB.

Avviso

Le porte USB devono essere mantenute sempre pulite e asciutte.

Porte USB

Alla porta USB possono essere collegati un lettore MP3, un dispositivo USB, una scheda SD (mediante connettore / adattatore USB) o uno smartphone.

Il sistema Infotainment può riprodurre file audio o visualizzare file immagine contenuti nei dispositivi USB.

In caso di connessione ad una porta USB, è possibile gestire varie funzioni dei suddetti dispositivi mediante i comandi e i menu del sistema Infotainment.

Avviso

Non tutti i dispositivi esterni sono supportati dal sistema Infotainment.

Connessione / disconnessione di un dispositivo

Collegare uno dei dispositivi citati sopra ad una porta USB. Se necessario, utilizzare l'opportuno cavo di connessione. La funzione musicale è avviata automaticamente.

Avviso

Se si connette un dispositivo USB non leggibile, appare un messaggio di errore corrispondente e il sistema Infotainment passa automaticamente alla funzione precedente.

Per scollegare un dispositivo USB, selezionate un'altra funzione e poi rimuovete il dispositivo USB.

Attenzione

Evitare di disconnettere il dispositivo durante la riproduzione. Può danneggiare il dispositivo o il sistema Infotainment.

Streaming audio Bluetooth

Lo streaming consente di ascoltare musica dal proprio smartphone.

Per una descrizione dettagliata su come impostare una connessione Bluetooth ⇨ 50.

Se la riproduzione dell'audio non parte automaticamente, potrebbe essere necessario iniziare la riproduzione dei file sullo smartphone.

Prima di tutto, regolare il volume del proprio smartphone (su un livello alto). Quindi regolare il volume del sistema Infotainment.

Formati file

Il sistema audio supporta vari tipi di formato di file.

Riproduzione audio

Riproduzione audio tramite USB o Bluetooth

Attivazione della funzione musica

Connettere il dispositivo USB o Bluetooth ⇨ 28.

Se il dispositivo è già connesso ma la riproduzione della musica memorizzata non è attiva:



Premere , selezionare **SOURCES** e quindi selezionare la rispettiva sorgente audio.

La riproduzione delle tracce audio partirà automaticamente.



Funzioni di riproduzione

Interruzione e ripresa della riproduzione



Toccare  per interrompere la riproduzione. Il tasto sullo schermo cambia in .

Toccare  per riprendere la riproduzione.

Riprodurre il brano precedente o successivo

Toccare  o .

Avanti e indietro veloci

Toccare e tenere premuto  o . Rilasciare e ritornare alla normale modalità di riproduzione.

In alternativa, è possibile spostare a sinistra o a destra il cursore indicante la posizione del brano corrente.

Riproduzione casuale delle tracce

Toccare più volte il pulsante per alternare tra le modalità di riproduzione casuale disponibili.

: riproduci in ordine casuale i brani dell'elenco correntemente selezionato (album, artista, ecc.).

: riproduci in ordine casuale tutti i brani memorizzati sul dispositivo connesso.

: riproduci in modalità normale i brani dell'elenco correntemente selezionato (album, artista, ecc.).

Ripetizione dei brani

Premere più volte il pulsante per attivare o disattivare la modalità riproduzione.

: ripeti i brani dell'elenco correntemente selezionato (album, artista, ecc.).

: riproduci in modalità normale i brani dell'elenco correntemente selezionato (album, artista, ecc.).

Funzioni sfoglia musica

(disponibili solo per dispositivi connessi tramite USB)

È possibile ordinare i file musicali secondo diversi criteri. I file memorizzati in un dispositivo connesso tramite USB si possono sfogliare secondo due modalità.

Sfoglia dal menù principale

Se si desidera cambiare la fonte USB correntemente attiva, selezionare **SOURCES** e quindi selezionare la fonte desiderata. Sarà visualizzato il rispettivo menù principale.

Selezionare il pulsante con il criterio correntemente in uso, ad es. **Album** o **Artista**, quindi selezionare il nuovo criterio desiderato. I brani vengono ordinati.

Selezionare **Lista** e quindi il brano desiderato.

Viene avviata la riproduzione del brano selezionato.

Sfoglia dal menù del dispositivo

Selezionare **OPZIONI** e quindi **File musicali**.

Se si desidera cambiare la fonte USB correntemente attiva, selezionare **Altro**.

Selezionare il criterio desiderato, ad es. **Album** o **Artisti**, quindi selezionare il brano desiderato.

Viene avviata la riproduzione del brano selezionato.

Riproduzione audio tramite ingresso AUX

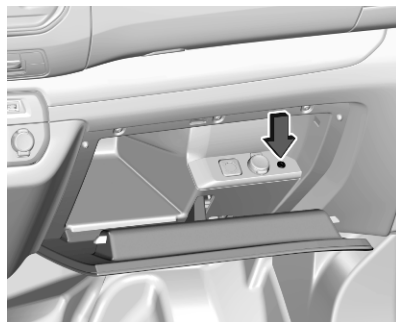

A seconda della versione, nel cassetto portaoggetti si trova un ingresso AUX per connettere fonti audio esterne.

Avviso

La presa deve sempre essere mantenuta pulita e asciutta.

È possibile, ad esempio, collegare un lettore CD portatile a un ingresso AUX con uno spinotto da 3,5 mm.

Per selezionare l'ingresso AUX come fonte audio, accertarsi che l'ingresso AUX sia attivato nel menù **Impostazioni audio**.

Visualizzazione immagini

È possibile visualizzare le immagini memorizzate in un dispositivo USB.

Attivazione della visualizzazione immagini

Connessione di un dispositivo USB
 ⇨ 28.

Se il dispositivo è già connesso ma la visualizzazione immagini non è attiva: Premere , selezionare **OPZIONI** e quindi **Gestione foto**.

Selezionare l'immagine desiderata. Una presentazione di tutte le immagini memorizzate si avvia automaticamente.





Toccare lo schermo per visualizzare la barra del menu.

Visualizzazione dell'immagine precedente o successiva

Toccare  o .

Avviare o fermare una presentazione

Selezionare  per visualizzare in una presentazione le immagini memorizzate sul dispositivo USB.

Toccare  per terminare la presentazione.

Utilizzo delle applicazioni smartphone

Proiezione telefono

Le applicazioni di proiezione telefono Apple CarPlay e Android Auto visualizzano le app selezionate dallo smartphone sul Visualizzatore Info e consentono il loro funzionamento direttamente tramite i comandi Infotainment.

Controllare col produttore del dispositivo se questa funzione è compatibile con il vostro smartphone e se questa applicazione è disponibile nel vostro Paese.

Preparazione dello smartphone

iPhone®: Accertarsi che Siri® sia attivata sul vostro telefono.

Telefono Android: Scaricare l'app Android Auto nel vostro telefono da Google Play™ Store.

Connettere lo smartphone iPhone

Collegare il telefono alla porta USB
 ⇨ 28.

Se il telefono è già connesso tramite Bluetooth, una volta collegato il telefono alla porta USB e avviata l'app Apple CarPlay la connessione Bluetooth terminerà.

Telefono Android

Connettere il telefono tramite Bluetooth ↻ 50, quindi collegarlo alla porta USB ↻ 28.

Avvio della proiezione telefono

Premere , quindi toccare

Apple CarPlay o **Android Auto**.

La schermata di proiezione telefono visualizzata dipende dallo smartphone e dalla versione software.

Ritorno alla schermata Infotainment

Premere, ad esempio, il pulsante  sul pannello di comando.

Navigazione

Informazioni generali 33
 Uso 34
 Inserimento della destinazione 38
 Guida 43

Informazioni generali

Questo capitolo tratta del sistema di navigazione incorporato, utilizzabile per raggiungere le destinazioni desiderate.

La situazione corrente del traffico viene considerata nel calcolo del percorso. A tale scopo il sistema Infotainment riceve gli annunci sul traffico della zona di ricezione corrente tramite RDS-TMC.

Il sistema di navigazione, tuttavia, non può tenere conto degli incidenti stradali, delle norme di circolazione modificate con breve preavviso e dei pericoli o dei problemi improvvisi (per es. i cantieri stradali).

Attenzione

L'uso del sistema di navigazione non solleva il conducente dalla responsabilità di tenere un comportamento corretto e attento nel traffico. Le norme per la circolazione stradale vanno sempre e comunque seguite. Qualora un'indicazione per il raggiungimento di

una destinazione dovesse contraddire le norme per la circolazione stradale, valgono sempre queste ultime.

Funzionamento del navigatore

La posizione e il movimento del veicolo vengono rilevate dal navigatore mediante sensori. La distanza percorsa viene determinata dal segnale del tachimetro del veicolo e dai movimenti nelle curve, mediante un sensore. La posizione viene determinata dai satelliti GPS (Sistema di posizionamento globale).

Confrontando i segnali dei sensori con le mappe digitali, è possibile determinare la posizione con una precisione di ca. 10 m.

Il sistema funzionerà anche con una scarsa ricezione GPS. Tuttavia la precisione nella determinazione della posizione sarà ridotta.

Dopo aver inserito l'indirizzo della destinazione o il punto di interesse (più vicino alla stazione di benzina,

hotel, ecc.) viene calcolato il percorso dalla posizione corrente alla destinazione selezionata.

La guida a destinazione avviene mediante emissione vocale e una freccia direzionale, nonché con l'aiuto di una visualizzazione a colori della mappa.

Avvertenze

Sistema di informazioni sul traffico TMC e guida a destinazione dinamica

Il sistema di informazioni sul traffico TMC riceve dalle stazioni radio TMC tutte le informazioni sul traffico correnti. Queste informazioni sono incluse nel calcolo del percorso totale. In questo modo il percorso viene pianificato in modo da aggirare gli intralci alla circolazione secondo criteri prestabiliti.

Per potere utilizzare le informazioni sul traffico TMC, il sistema deve ricevere le stazioni TMC nella regione di interesse.

Dati cartina

Tutti i dati delle mappe necessari vengono memorizzati nel sistema Infotainment.

Gli aggiornamenti delle cartine sono disponibili presso i Riparatori Autorizzati Opel oppure sul portale clienti myOpel. Per scaricare gli aggiornamenti delle cartine dal portale clienti Opel, sono necessari un account myOpel e una chiavetta USB dotata di almeno 16 GB di memoria e formattata in FAT 32 / MBR.

Scaricare e salvare i dati delle cartine sul proprio computer, quindi scompararli sulla chiavetta USB.

Per effettuare l'aggiornamento delle cartine sul Sistema Infotainment, connettere la chiavetta USB al Sistema Infotainment, selezionare la funzione di navigazione e seguire la procedura indicata sul Visualizzatore Info.

L'installazione dell'aggiornamento può richiedere fino a 1 ora. Non spegnere il motore durante la procedura d'installazione.

Determinate funzioni del Sistema Infotainment, ad es. la funzione di navigazione, non sono disponibili durante la procedura d'installazione.

Uso

Visualizzazione sul display della mappa

Premere $\overline{\text{M}}$ per visualizzare la mappa di navigazione che mostra l'area attorno alla posizione corrente.

Guida a destinazione non attiva

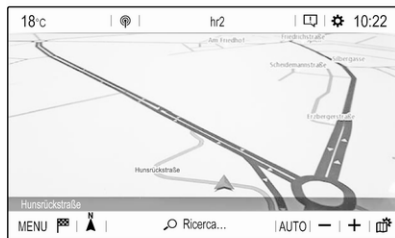

- Viene visualizzata la mappa.
- La posizione corrente è indicata da una freccia.
- Il nome della via in cui ci si trova al momento è mostrato in basso a sinistra della mappa.

Guida a destinazione attiva



- Viene visualizzata la mappa.
- Il percorso attivo è indicato da una linea colorata.
- Il veicolo in movimento è indicato da una freccia rivolta nella direzione di spostamento.
- La prossima svolta è mostrata in un campo separato in alto a sinistra della mappa.

A seconda della situazione, potrebbero essere visualizzate anche le informazioni sulle corsie

di marcia e sulla svolta successiva alla prossima.

- L'orario di arrivo previsto e la distanza dalla destinazione sono mostrati in alto a destra della mappa.

Personalizzazione del display della mappa

Viste mappa

Sono disponibili tre viste diverse della mappa: **2D orientata verso nord**, **2D orientata nel senso di marcia** e **In prospettiva**.

Toccare  più volte per scorrere tra i diversi tipi di vista.

Colori della mappa

I colori della schermata della mappa (colori tenui per il giorno e colori forti per la notte) si adattano in base alle condizioni di luce esterna.

Toccare  per far apparire un menù sul lato destro dello schermo.



Selezionare **Colore mappa** più volte per alternare tra colori chiari e scuri.

Icone POI (punto di interesse) sulla mappa

I POI sono punti di interesse generale, ad esempio stazioni di rifornimento di benzina o parcheggi.

La visualizzazione sulla mappa delle categorie dei POI può essere adattata personalmente.

Attivare le categorie POI desiderate. La mappa cambia di conseguenza.

In alternativa, selezionare **POI mappa** per visualizzare un menu dotato di molteplici categorie e sotto-categorie di POI da cui scegliere. Attivare le categorie POI desiderate.

Eventi di traffico

Gli eventi di traffico possono essere indicati sulla mappa. Queste informazioni possono anche essere visualizzate in un elenco.

Selezionare **Consult. mappa** per scegliere una modalità alternativa di visualizzazione della mappa con opzioni di menù aggiuntive.

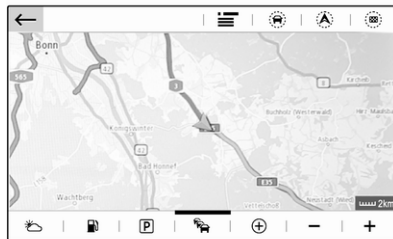



La mappa entra in modalità **2D orientata verso nord** ed è in grado di mostrare una parte più grande del percorso.

Toccare l'icona dell'ingorgo stradale per visualizzare gli eventi di traffico sulla mappa. Toccare  per visualizzare un elenco con informazioni relative a questi eventi di traffico.

Se si desidera visualizzare un'altra sezione della mappa:

Toccare  per visualizzare l'area attorno alla posizione corrente.

Toccare  per visualizzare l'intero percorso.

Toccare  per visualizzare l'area attorno alla destinazione.

Per tornare alla vista di navigazione predefinita, toccare .

Funzione di zoom automatico



Se è stata attivata la funzione di zoom automatico (**AUTO** viene visualizzato sotto alla mappa), il livello di ingrandimento cambia automaticamente quando si avvicina la manovra di svolta durante la guida a destinazione attiva. In questo modo si avrà sempre una buona panoramica della corrispondente manovra.

Se la funzione di zoom automatico non è attiva, il livello di ingrandimento rimane costante nel corso dell'intero processo di guida a destinazione.

Per attivare o disattivare la funzione:

Selezionare **MENU**, quindi **Regolazioni** e infine la scheda **Aspetto**.

Attivare/disattivare **Regolazione automatica dello zoom**.

Manipolazione delle mappe

Spostamento della sezione della cartina visibile

Posizionare un dito in un punto qualsiasi dello schermo e spostarlo nella direzione desiderata.

La mappa si sposta di conseguenza, visualizzando una nuova sezione. Viene visualizzata una nuova barra pulsanti.

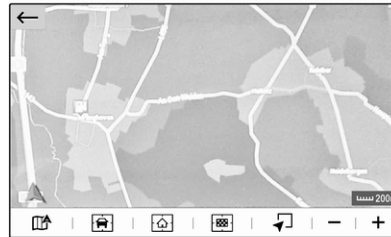

: visualizza nuovamente l'area intorno alla posizione corrente.

: visualizza l'area intorno all'indirizzo di casa.

: mostra l'area attorno alla destinazione.

Per tornare alla vista di navigazione predefinita, selezionare .

Centrare la sezione della cartina visibile

Toccare la posizione desiderata sullo schermo per centrare la mappa su di essa.

rosso viene visualizzato nella rispettiva posizione e il corrispondente indirizzo viene visualizzato su un'etichetta.

Zoom manuale



Per ingrandire sulla posizione selezionata della mappa, poggiare due dita sullo schermo e allontanarle una dall'altra.

In alternativa, toccare **+** sotto alla mappa.

Per restringere e mostrare un'area più grande intorno alla destinazione selezionata, mettere due dita sullo schermo e spostarle una verso l'altra.

In alternativa, toccare  sotto alla mappa.

Visualizzare la panoramica del percorso

Toccare , selezionare **Consult. mappa** e quindi toccare .

La mappa entra in modalità **2D orientata verso nord** e mostra la panoramica del percorso corrente.

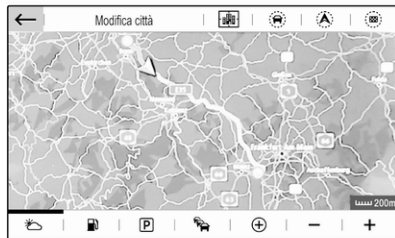

Per tornare alla vista di navigazione predefinita, toccare .

Guida vocale

Il processo di guida a destinazione può essere supportato dalle indicazioni vocali emesse dal sistema.

Per attivare o disattivare la funzione:

Selezionare **MENU** nel menu principale di navigazione, quindi **Regolazioni** e infine la scheda **Sintesi vocale**.

Attivare/disattivare **Attivare i messaggi di guida**.

Impostazioni di navigazione

Selezionare **MENU** nel menu principale di navigazione, quindi **Regolazioni** per visualizzare il rispettivo menu con diverse impostazioni di navigazione.



Si consiglia di familiarizzarsi con le diverse impostazioni. Alcune di essi sono già state illustrate sopra, mentre le altre vengono descritte nelle sezioni che seguono.

Inserimento della destinazione

Il sistema di navigazione fornisce varie opzioni per impostare una destinazione per la guida.

Premere  per visualizzare il menu principale di navigazione.

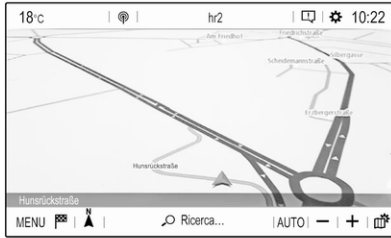

Selezione di un indirizzo dalla mappa

Toccare la posizione desiderata sulla mappa. La mappa si centra attorno a questa posizione.

📍 rosso viene visualizzato nella rispettiva posizione e il corrispondente indirizzo viene visualizzato su un'etichetta.

Per avviare la guida a destinazione, selezionare ▲.

Per una descrizione dettagliata della guida a destinazione ⇨ 43.

Indirizzo rapido o ricerca POI

Selezionare **Ricerca...** Viene visualizzato un menu con l'elenco delle destinazioni recenti e una tastiera.

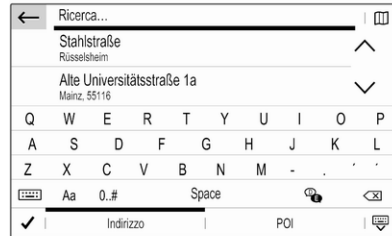

Per affinare l'area per l'indirizzo desiderato o la ricerca di POI, selezionare 📏 e quindi l'opzione desiderata.

Per nascondere la tastiera e visualizzare l'intero elenco, selezionare 📄. Per visualizzare di nuovo la tastiera, premere 📄.

Se si desidera cercare solo POI (Punti di interesse), selezionare la scheda **POI**.

Immettere un indirizzo o una parola da ricercare. Non appena vengono immessi dei caratteri, viene effettuata una ricerca indirizzi e l'elenco di quelli trovati si aggiorna costantemente.

Selezionare la voce desiderata dell'elenco.

A seconda della situazione corrente e della voce selezionata, la risposta del sistema di navigazione potrebbe risultare differente:

- Se la voce selezionata è un indirizzo di destinazione valido e la guida a destinazione non è correntemente attiva:

Il menu principale di navigazione viene visualizzato nuovamente e la guida a destinazione ha inizio.

Per una descrizione dettagliata della guida a destinazione ⇨ 43.

- Se la voce selezionata è un indirizzo di destinazione valido ma la guida a destinazione è già attiva:

Viene visualizzato un messaggio e prima di procedere è necessario scegliere se sostituire la destinazione precedente oppure

aggiungere l'indirizzo selezionato come una destinazione intermedia in un viaggio a tappe. Per una descrizione dettagliata dei viaggi a tappe, vedere sotto.

Selezionare l'opzione desiderata.

- Se il sistema di navigazione necessita di informazioni più dettagliate per calcolare il percorso:

Immettere un'altra parola per affinare la propria ricerca.

Immettere un indirizzo dettagliato

Selezionare **MENU** e quindi **Inserire indirizzo** per visualizzare una tastiera per l'immissione di un indirizzo.



Non appena vengono immessi dei caratteri, viene effettuata una ricerca indirizzi. Ogni carattere aggiuntivo viene tenuto in considerazione per la procedura di ricerca e gli indirizzi corrispondenti vengono visualizzati in un elenco.

Selezionare l'indirizzo desiderato o modificare i dati immessi per iniziare una nuova ricerca.

Continuare con l'immissione dell'indirizzo finché non si trova l'indirizzo desiderato.

Per iniziare la guida a destinazione per il rispettivo indirizzo, confermare i dati immessi.

Per una descrizione dettagliata della guida a destinazione ⇨ 43.

Memorizzare gli indirizzi preferiti

Se si desidera memorizzare l'indirizzo immesso, selezionare .



È possibile memorizzare un indirizzo come il proprio indirizzo di **Casa** oppure di **Ufficio**.

Selezionare l'opzione desiderata, confermare la selezione e quindi immettere un nome per l'indirizzo.

L'indirizzo memorizzato può essere agevolmente selezionato come indirizzo di destinazione dagli elenchi destinazioni **Preferite** o **Contatti**, vedere sotto.

Elenchi delle destinazioni

Selezionare **MENU** e quindi **Le Mie destinazioni**.

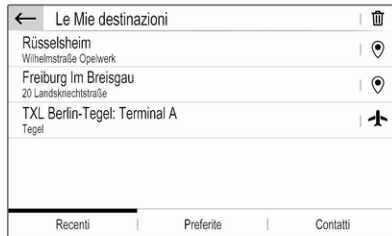

Selezionare **Recenti** per visualizzare un elenco di tutte le destinazioni immesse di recente.

Selezionare **Preferite** per visualizzare tutte le destinazioni memorizzate in precedenza come indirizzo di casa, di lavoro, o preferito.

Selezionare **Contatti** per visualizzare un elenco con i nomi dei contatti e tutti i relativi indirizzi precedentemente memorizzati come contatti personali.

Per iniziare la guida a destinazione per il rispettivo indirizzo, selezionare una voce dell'elenco.

Per una descrizione dettagliata della guida a destinazione ⇨ 43.

Punti di interesse

Un punto d'interesse (POI = Point of Interest) è una posizione specifica che potrebbe interessare, come ad es. un distributore di carburante, un'area di parcheggio o un ristorante.

I dati memorizzati nel sistema di navigazione contengono numerosi POI predefiniti che sono indicati sulla mappa (se attivati ⇨ 34).

Selezione di un POI dalla mappa

Toccare l'icona del POI desiderata sulla mappa. La mappa si centra attorno a questa posizione.

Toccare nuovamente l'icona.

📍 rosso viene visualizzato nella rispettiva posizione e il corrispondente indirizzo viene visualizzato su un'etichetta.

Per avviare la guida a destinazione, selezionare ▲.

Per una descrizione dettagliata della guida a destinazione ⇨ 43.

Visualizzare una lista di POI nei pressi di una posizione

Toccare la posizione desiderata sulla mappa. La mappa si centra attorno a questa posizione.

📍 rosso viene visualizzato nella rispettiva posizione e il corrispondente indirizzo viene visualizzato su un'etichetta.

Toccare e tenere premuto 📍.

Viene visualizzata una lista di POI nei pressi della posizione.

Selezionare il POI desiderato per iniziare la guida a destinazione.

Per una descrizione dettagliata della guida a destinazione ⇨ 43.

Ricerca del POI mediante categorie

Selezionare **MENU** e quindi **Punti d'interesse**.



Selezionare una categoria di POI principale, ad es. **Viaggio**, e quindi selezionare una sottocategoria, ad es. **Aeroporto**. Viene visualizzato un nuovo menù.

Selezionare un'area specifica, ad es. **Vicino al veicolo**, per affinare la ricerca.

Una volta terminata la ricerca dei POI, selezionare il POI desiderato.

Per effettuare una ricerca di POI in un'altra posizione, selezionare **Indirizzo**.

Per effettuare una ricerca di POI per parola chiave (vedi sotto), selezionare **Ricerca**.

Ricerca per parola chiave

Selezionare **MENU**, quindi **Ricerca**, immettere una parola chiave, ad es. "Stazione", immettere o selezionare una città e confermare i dati inseriti.

Una volta terminata la ricerca dei POI, selezionare il POI desiderato.

Viaggi a tappe

Una tappa è una destinazione intermedia che viene considerata nel calcolo di un percorso verso una destinazione finale. Per creare un viaggio a tappe, potete aggiungere una o diverse tappe.

Inserite o selezionate la destinazione finale del vostro viaggio a tappe e avviate la guida a navigazione.

Durante la guida a destinazione attiva, selezionare **MENU** e quindi **Itinerario / Tappe**.

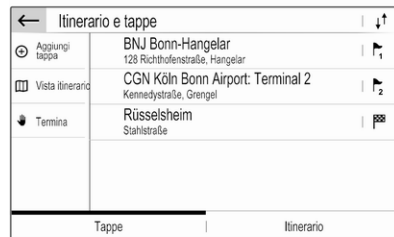

Selezionare **Aggiungi tappa** e quindi scegliere un'opzione per l'immissione dell'indirizzo, ad es. **Trovare POI**.

Inserite o selezionate un nuovo indirizzo. L'indirizzo viene inserito nella lista delle tappe.

Se lo desiderate, inserite altre tappe come descritte in precedenza.

Se si desidera modificare l'ordine delle tappe:

Toccare \updownarrow e quindi toccare le frecce che vengono visualizzate per spostare le voci verso l'alto o verso il basso.

Selezionare **Calcola** per ricalcolare il percorso dopo la modifica dell'ordine delle tappe.

Per tornare al menu principale di navigazione, selezionare **Termina**.

Per visualizzare un elenco dettagliato del viaggio a tappe, selezionare la scheda **Itinerario**.

| Itinerario e tappe | | |
|--------------------|-----------------------------|------------|
| Aggiungi tappa | 60 m Alexanderstraße | Turn right |
| Vista itinerario | 400 m B1/B5 Alexanderstraße | Turn right |
| Termina | 8 km Wexstraße, Tegel | Turn right |
| | 8 km A100, Magdeburg | Bear left |
| | 9 km A100 | |
| Tappe | | Itinerario |

Guida

La guida a destinazione viene fornita dal sistema attraverso istruzioni visive e prompt vocali (navigazione vocale).

Istruzioni visive

Le istruzioni visive vengono fornite sui display.



Avviso

Quando la funzione di guida a destinazione è attiva ma l'applicazione di navigazione non è selezionata, le manovre vengono visualizzate sul quadro strumenti.

Guida vocale

I prompt vocali di navigazione annunceranno quale direzione seguire, quando ci si avvicini ad un incrocio presso il quale si deve svoltare.

Per attivare o disattivare la funzione prompt vocali selezionare **MENU** nel menù principale di navigazione, poi **Regolazioni**, quindi selezionare la scheda **Sintesi vocale** e attivare o disattivare **Attivare i messaggi di guida**.

Se i prompt vocali sono attivati è anche possibile specificare se i nomi delle strade debbano essere pronunciati o meno.

Per ascoltare nuovamente l'ultima istruzione della guida vocale, toccare la freccia di svolta sulla parte sinistra dello schermo.

Impostazioni della guida a destinazione

Selezionare **MENU** nel menù principale di navigazione, quindi selezionare **Criteri di guida** per visualizzare il menù corrispondente.



Una volta aperto il menù, il sistema di navigazione calcola automaticamente una serie di opzioni di percorso, ad es. il percorso più veloce o quello più ecologico.

Per visualizzare le varie opzioni di percorso sulla mappa, selezionare **Vedi su mappa**.

Se si desidera, per esempio, evitare di percorrere autostrade durante il percorso, impostare la rispettiva opzione su **OFF**.

Preso in conto del traffico

Quando il sistema determina il percorso verso la destinazione si tiene conto degli eventi di traffico.

Durante la guida a destinazione, il percorso può essere modificato in base ai messaggi di traffico in arrivo.

Sono disponibili tre opzioni per **Preso in conto del traffico**:

Per far modificare automaticamente dal sistema il percorso in corrispondenza ai nuovi messaggi di traffico, selezionare **Automatico**.

Per essere consultati prima della modifica del percorso, selezionare **Manuale**.

Per non modificare i percorsi, selezionare **Nessuno**.

Avviare, annullare, riprendere la guida a destinazione

Per avviare la guida a destinazione, immettere o selezionare un indirizzo di destinazione ↗ 38. A seconda della situazione, la guida a destinazione può avviarsi automaticamente oppure richiedere al conducente di seguire delle istruzioni sullo schermo.

Per annullare la guida a destinazione, selezionare **MENU** nel menù principale di navigazione e quindi selezionare **Interrompere guida**.

Per riprendere una guida a destinazione precedentemente annullata, selezionare **MENU** nel menù principale di navigazione e quindi selezionare **Riprendere guida**.

Elenco svolte

La manovra successiva compare sul lato sinistro della schermata.

Per visualizzare una lista di tutte le svolte imminenti del percorso correntemente attivo, selezionare **MENU** nel menù principale di navigazione, quindi **Itinerario / Tappe** e infine selezionare la scheda **Itinerario**.

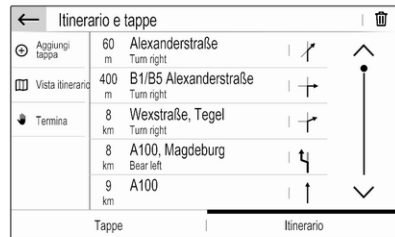

Per visualizzare una manovra sulla mappa, toccare l'icona della freccia di svolta accanto alla voce desiderata. La mappa si porta sulla posizione corrispondente della mappa.



Per visualizzare la manovra precedente o successiva sulla mappa, toccare < o >.

Per evitare il tratto di percorso correntemente visualizzato sulla mappa, toccare .

Se si desidera, è possibile selezionare ulteriori tratti di percorso da evitare.

Confermare la selezione.

Riconoscimento del parlato

Informazioni generali 46

Utilizzo 47

Informazioni generali

Riconoscimento del parlato integrato

Il riconoscimento del parlato integrato nel sistema Infotainment consente di gestire varie funzioni del portale del sistema Infotainment tramite comandi vocali. Riconosce comandi e sequenze numeriche indipendentemente dalla persona che li pronuncia. I comandi e le sequenze numeriche possono essere pronunciati senza effettuare pause tra le singole parole.

In caso di funzionamento o comandi errati, il riconoscimento vocale emette un segnale visivo e / o acustico e chiede di ripetere il comando desiderato. Inoltre, il riconoscimento vocale riconosce i comandi più importanti e rivolge richieste all'utente quando necessario.

In generale, vi sono diversi modi di pronunciare comandi per eseguire le azioni desiderate.

Avviso

Per evitare che le conversazioni effettuate all'interno del veicolo attivino accidentalmente le funzioni di sistema, il riconoscimento del parlato non funziona finché non è attivato.

Avvertenze

Supporto linguistico

- Non tutte le lingue disponibili per il display del sistema Infotainment sono disponibili anche per il riconoscimento vocale.
- Se la lingua di visualizzazione attualmente selezionata non è supportata dal riconoscimento del parlato, il riconoscimento del parlato non sarà disponibile.

In tal caso sarà necessario selezionare un'altra lingua per il display se si desidera controllare il sistema Infotainment utilizzando i comandi vocali. Per modificare la lingua del display ⇨ 20.

Inserimento dell'indirizzo delle destinazioni in paesi esteri

In caso vogliate inserire l'indirizzo di una destinazione situata in un Paese straniero mediante comando vocale, dovete cambiare la lingua dell'Info-Display nella lingua del paese straniero.

Ad es. se il display è attualmente impostato su inglese e volete inserire il nome di una città situata in Francia, dovrete cambiare la lingua del display in francese.

Per cambiare la lingua del display, vedi "Language" (lingua) nel capitolo "Impostazioni del sistema" ⇨ 20.

Ordine d'inserimento degli indirizzi di destinazione

L'ordine nel quale le parti di un indirizzo devono essere inserite usando il sistema di riconoscimento del parlato dipende dal paese nel quale è situata la destinazione.

Se il sistema di riconoscimento vocale rifiuta l'indirizzo immesso, ripetere il comando cambiando l'ordine delle parti dell'indirizzo.

Applicazione di passaggio vocale

L'applicazione di passaggio vocale del sistema Infotainment consente l'accesso ai comandi di riconoscimento del parlato sul vostro smartphone.

La funzione passaggio vocale è disponibile tramite le applicazioni di proiezione del telefono Apple CarPlay e Android Auto ⇨ 31.

Utilizzo

Riconoscimento del parlato integrato

Attivazione del riconoscimento vocale

Avviso

Il riconoscimento del parlato non è disponibile durante una telefonata attiva.

Attivazione mediante il pulsante sul volante

Premere  sul volante.



Il sistema audio attiva il silenzio, un messaggio vocale invita a pronunciare un comando e menù di

aiuto con i comandi più importanti correntemente disponibili vengono visualizzati sul display.

Il riconoscimento vocale è pronto a ricevere comandi vocali una volta emesso il segnale acustico.

Ora è possibile pronunciare un comando vocale per avviare una funzione di sistema (ad es. riproduzione di una stazione radio preimpostata).

Regolare il volume dei prompt vocali

Premere il pulsante del volume sul volante verso l'alto (aumentare il volume)  o il basso (diminuire il volume) .

Interrompere un prompt vocale

Se siete utilizzatori esperti, potete interrompere un prompt vocale premendo brevemente  sul volante.

In alternativa, dire "Imposta modalità dialogo su esperto".

Si ode immediatamente un segnale acustico e si può pronunciare un comando senza dover aspettare.

Annullamento di una sequenza di dialogo

Per annullare una sequenza di dialogo e disattivare il riconoscimento vocale, premere  sul volante.

Se non si dice nessun comando per un determinato periodo di tempo o se si dicono comandi non riconosciuti dal sistema, la sequenza di dialogo viene annullata automaticamente.

Funzionamento mediante comandi vocali

Seguire le istruzioni dei messaggi vocali e quelle visualizzate sul display.

Per risultati migliori:

- Ascoltate il prompt vocale e aspettate il segnale acustico prima di pronunciare un comando o rispondere.
- Consultare lo schermo per degli esempi dei comandi disponibili.

- Il prompt vocale può essere interrotto premendo di nuovo .
- Attendete il segnale acustico e quindi pronunciate il comando naturalmente, non troppo velocemente ma neanche troppo piano.



Di solito i comandi possono essere pronunciati in un singolo comando.

Applicazione di passaggio vocale

Attivazione del riconoscimento vocale

Tenere premuto  sul volante fino a quando non venga avviata una sessione di riconoscimento del parlato.

Regolare il volume dei prompt vocali

Ruotare  sul pannello dei comandi o premere il pulsante del volume sul volante verso l'alto (per aumentare il volume)  o verso il basso (per diminuire il volume) .

Disattivazione del riconoscimento del parlato

Premere  sul volante. La sessione di riconoscimento del parlato termina.

Telefono

| | |
|--|----|
| Informazioni generali | 49 |
| Connessione Bluetooth | 50 |
| Funzionamento | 51 |
| Telefoni cellulari e apparecchiature radio CB | 54 |

Informazioni generali

Il portale telefono offre la possibilità di effettuare conversazioni telefoniche tramite un microfono del veicolo e gli altoparlanti del veicolo e di gestire le funzioni più importanti del telefono cellulare tramite il sistema Infotainment presente nel veicolo. Per poter usare la funzione Telefono, il telefono cellulare deve essere collegato al sistema Infotainment mediante Bluetooth.

Non tutte le funzioni telefoniche sono supportate da tutti i telefoni cellulari. Le funzioni del telefono utilizzabili dipendono dal telefono cellulare e dal gestore di telefonia mobile utilizzato. Ulteriori informazioni sull'argomento sono disponibili nelle istruzioni del proprio telefono cellulare o possono essere richieste al proprio gestore di rete.

Informazioni importanti sul funzionamento e la sicurezza stradale

Avvertenza

I telefoni cellulari influiscono sull'ambiente circostante. Per questo motivo sono state emanate norme di sicurezza in materia. Si deve essere al corrente di tali norme prima di usare il telefono cellulare.

Avvertenza

L'utilizzo della funzione vivavoce durante la guida può essere pericolosa in quanto la conversazione telefonica riduce la concentrazione del conducente. Parcheggiare il veicolo prima di usare la funzione viva voce. Seguire sempre le norme del paese in cui ci si trova.

Rispettare le norme particolari eventualmente vigenti in alcune aree specifiche e spegnere

sempre il telefono cellulare se l'uso di telefoni cellulari è proibito, se il telefono è causa di interferenze o se si possono verificare situazioni pericolose.

Bluetooth

La funzione telefono è certificata dal Bluetooth Special Interest Group (SIG).

Ulteriori informazioni sulla specifica sono disponibili in Internet, nel sito <http://www.bluetooth.com>.

Connessione Bluetooth

Bluetooth è uno standard radio per la connessione wireless, ad es., di telefoni cellulari, smartphone o altri dispositivi.



Accoppiamento di un dispositivo

Durante la procedura di accoppiamento avviene lo scambio di codici PIN tra il dispositivo Bluetooth e il sistema Infotainment oltre alla connessione di dispositivi Bluetooth al sistema Infotainment.

Avvertenze

- È possibile connettere contemporaneamente all'Infotainment System due dispositivi Bluetooth accoppiati. Uno dei dispositivi è in modalità vivavoce mentre l'altro è in modalità streaming audio, vedere sotto la descrizione delle impostazioni dei profili Bluetooth. Tuttavia, non è possibile utilizzare contemporaneamente due dispositivi in modalità vivavoce.
- L'accoppiamento deve essere effettuato una sola volta, a meno che il dispositivo non venga cancellato dall'elenco dei dispositivi accoppiati. Se il dispositivo è stato precedentemente connesso, il sistema Infotainment stabilisce la connessione automaticamente.
- Il funzionamento Bluetooth scarica notevolmente la batteria del dispositivo. Collegare pertanto il dispositivo alla porta USB per la carica.

Accoppiamento di un nuovo dispositivo

1. Attivare la funzione Bluetooth del dispositivo Bluetooth. Per ulteriori informazioni vedere le istruzioni per l'uso del dispositivo Bluetooth.
2. Se un altro dispositivo Bluetooth è già connesso:
Premere , selezionare **OPZIONI**, quindi **Connessione Bluetooth** e infine toccare 
Ricerca.
Se nessun altro dispositivo Bluetooth è correntemente connesso:
Premere , quindi toccare **Ricerca Bluetooth**.
Viene effettuata una ricerca di dispositivi Bluetooth nelle vicinanze.
3. Selezionare il dispositivo Bluetooth che si desidera accoppiare dalla lista che viene visualizzata.
4. Confermate la procedura di accoppiamento:

- Se il SSP (secure simple pairing) è supportato:

Confermare i messaggi sul sistema Infotainment e sul dispositivo Bluetooth.

- Se il SSP (secure simple pairing) non è supportato:

Sul sistema Infotainment viene visualizzato un messaggio che richiede l'immissione di un codice PIN sul dispositivo Bluetooth.

Sul dispositivo Bluetooth: inserire il codice PIN e confermare.

5. Attivare le funzioni che si desidera vengano eseguite dallo smartphone accoppiato e confermare le impostazioni. Le impostazioni di questo profilo Bluetooth si possono modificare in qualsiasi momento, vedere sotto.

Il sistema Infotainment e il dispositivo sono accoppiati.

6. La rubrica viene scaricata automaticamente nel sistema Infotainment. In base al telefono, è necessario autorizzare il sistema Info-

tainment per accedere alla rubrica. Se necessario, confermare i messaggi visualizzati sul dispositivo Bluetooth.

Se questa funzione non è supportata dal dispositivo Bluetooth viene visualizzato un messaggio corrispondente.

Utilizzo dei dispositivi accoppiati

Premere , selezionare **OPZIONI** e quindi **Connessione Bluetooth**.

Il display visualizza un elenco di tutti i dispositivi abbinati.

Modificare le impostazioni dei profili Bluetooth

Toccare  accanto al dispositivo accoppiato che si desidera modificare.

Attivare o disattivare le impostazioni di profilo desiderate e confermare le impostazioni.

Connessione di un dispositivo accoppiato

I dispositivi accoppiati ma non correntemente connessi vengono indicati con il simbolo .



Selezionare il dispositivo desiderato per effettuare la connessione.

Disconnessione di un dispositivo

Il dispositivo correntemente connesso viene indicato con il simbolo .

Selezionare il dispositivo per disconnetterlo.

Eliminare un dispositivo accoppiato

Toccare  nell'angolo in alto a destra dello schermo per visualizzare le icone  accanto a ciascun dispositivo accoppiato.

Toccare  accanto al dispositivo Bluetooth che si desidera disconnettere e confermare il messaggio che viene visualizzato.

Funzionamento

Non appena è stata stabilita una connessione Bluetooth fra il proprio telefono cellulare e il sistema Infotainment, è possibile utilizzare numerose funzioni del telefono cellulare attraverso il sistema Infotainment.

Avviso

Con la modalità vivavoce è possibile continuare a usare le funzioni del telefono, ad esempio ricevere una telefonata o regolare il volume.

Dopo aver stabilito una connessione fra il telefono cellulare e il sistema Infotainment i dati del telefono cellulare vengono trasmessi al sistema Infotainment. Ciò può richiedere del tempo a seconda del cellulare e della quantità di dati da trasferire. Durante questo periodo il funzionamento del telefono cellulare tramite il sistema Infotainment è possibile soltanto in misura limitata.

Avviso

Non tutti i telefoni cellulari supportano pienamente la funzione telefono. Pertanto sono possibili funzioni diverse da quelle descritte di seguito.

Menu principale telefono

Per passare da una chiamata all'altra, selezionare  nel menù principale telefono.

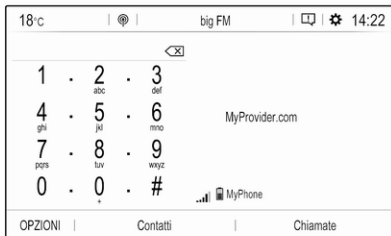
**Avviso**

Il menu principale del telefono è disponibile solo se un telefono cellulare è connesso al sistema Infotainment via Bluetooth. Per una descrizione dettagliata ⇨ 50.

A questo punto è possibile controllare molte funzioni del telefono cellulare dal menu principale del telefono (e relativi sottomenu), e dai comandi per il telefono sul volante.

Iniziare una chiamata**Immissione di un numero telefonico**

Immettere un numero telefonico utilizzando la tastiera nel menu principale del telefono.

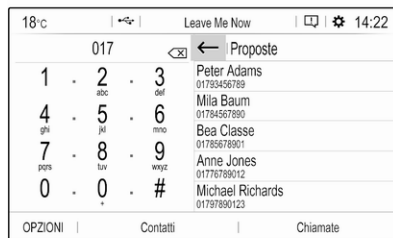

Non appena si inseriscono delle cifre, vengono visualizzate le corrispondenti voci della lista contatti in ordine alfabetico.

Toccare la voce desiderata per avviare una chiamata.

Utilizzare l'elenco dei contatti



La lista contatti contiene tutte le voci della rubrica del dispositivo Bluetooth connesso e tutti i contatti del sistema di navigazione.

Selezionare **Contatti** e quindi il tipo di lista desiderato.



Cercare un contatto

I contatti sono ordinati per nome o cognome. Per modificare l'ordine, toccare .

Per scorrere la lista, toccare una lettera della barra di scorrimento,  oppure .

Per cercare un contatto utilizzando la tastiera, toccare **Ricerca**.

Modificare o eliminare un contatto

Selezionare  accanto al contatto, quindi selezionare l'opzione desiderata.

Se si desidera aggiungere una fotografia al contatto:

Connettere un dispositivo USB contenente la fotografia desiderata alla porta USB  28, toccare la cornice della fotografia e quindi selezionare la fotografia desiderata.

Confermare di voler scaricare la foto selezionata nel sistema.

Utilizzo del registro chiamate

Tutte le chiamate ricevute, effettuate o perse sono registrate.

Selezionare **Chiamate** e quindi la lista desiderata.

Selezionare la lista desiderata per iniziare una chiamata.

Telefonata in arrivo



Se al momento dell'arrivo di una chiamata è attiva la modalità audio, ad es. la modalità radio o USB, la fonte audio viene silenziata fino al termine della chiamata.

Verrà visualizzato un messaggio con il numero telefonico o nome del chiamante.



Per rispondere a una chiamata, toccare .

Per rifiutare a una chiamata, toccare .

Per mettere la chiamata in attesa, toccare . Per riprendere la chiamata, toccare .

Durante una chiamata viene visualizzato il seguente menù.



Per silenziare il microfono del Sistema Infotainment, toccare **Microf OFF**.

Per continuare la conversazione sul telefono cellulare (modalità privata), toccare **Privato**. Per riattivare la conversazione sul Sistema Infotainment, toccare **Privato**.

Avviso

Se si esce dal veicolo e lo si blocca durante una conversazione telefonica in modalità privata, il sistema Infotainment potrebbe rimanere acceso finché non si lascia l'area di ricezione Bluetooth del sistema.

Mettere sempre in attesa le chiamate in arrivo

Per motivi di sicurezza, la funzione telefono può mettere automaticamente in attesa tutte le chiamate in arrivo.

Per attivare questa funzione, selezionare **OPZIONI**, quindi **Sicurezza** e infine **Messa in attesa automatica**.

Messaggi rapidi

Tramite il sistema Infotainment è possibile inviare dei messaggi rapidi ai contatti.

Selezionare **OPZIONI** e quindi **Messaggi rapidi** per visualizzare un elenco di messaggi rapidi ordinati per categorie diverse.

Per inviare un messaggio rapido, selezionare il messaggio corrispondente e scegliere il contatto.

Telefoni cellulari e apparecchiature radio CB

Istruzioni di installazione e linee guida operative

Per l'installazione e l'uso di un telefono cellulare si devono osservare le istruzioni di installazione specifiche del veicolo e le indicazioni fornite dal produttore del telefono cellulare e del dispositivo vivavoce. In caso contrario, l'omologazione del veicolo potrebbe essere invalidata (Direttiva UE 95/54/CE).

Suggerimenti per un funzionamento senza problemi:

- Antenna esterna installata professionalmente per ottenere la massima portata possibile.
- Potenza di trasmissione massima 10 W.
- Montaggio del telefono in un punto adatto; considerare la Nota nella sezione del Manuale d'uso **Sistema airbag**.

Richiedere assistenza per identificare le posizioni di montaggio predeterminate per l'antenna esterna o i supporti

di altri dispositivi; informarsi inoltre sulle modalità di utilizzo di dispositivi con una potenza di trasmissione superiore a 10 W.

L'uso di un dispositivo vivavoce senza antenna esterna e che utilizza gli standard di telefonia mobile GSM 900/1800/1900 e UMTS è consentito solo se la potenza di trasmissione massima del telefono cellulare non supera i 2 W per il GSM 900, o 1 W per gli altri tipi.

Per motivi di sicurezza, non utilizzare il telefono durante la guida. Anche se si usa un kit vivavoce, conversare al telefono può essere fonte di distrazione.

Avvertenza

Le apparecchiature radio e i telefoni cellulari non conformi con gli standard di telefonia mobile sopra elencati si devono utilizzare solamente con un'antenna posta al di fuori del veicolo.

Attenzione

Quando utilizzati all'interno del veicolo senza un'antenna esterna, i telefoni mobili e gli impianti radio possono provocare guasti nell'elettronica del veicolo, a meno che non vengano rispettate le normative sopra descritte.

Indice analitico

| | |
|------------------------------------|--------|
| A | |
| Abbinamento..... | 50 |
| Accensione del sistema | |
| Infotainment..... | 11 |
| Aggiornamento del software..... | 20 |
| Attivazione audio USB..... | 29 |
| Attivazione della musica Bluetooth | 29 |
| Attivazione del navigatore..... | 34 |
| Attivazione immagine USB..... | 31 |
| Attivazione radio..... | 23 |
| Attivazione telefono..... | 51 |
| B | |
| Balance..... | 18 |
| Bluetooth | |
| Abbinamento..... | 50 |
| Connessione Bluetooth..... | 50 |
| Dispositivo di connessione..... | 28 |
| Informazioni generali..... | 28 |
| Menu musica Bluetooth..... | 29 |
| Telefono..... | 51 |
| C | |
| Chiamare | |
| Chiamata in arrivo..... | 51 |
| Funzioni durante una telefonata | 51 |
| Iniziare una chiamata..... | 51 |
| Suoneria..... | 51 |
| Connessione Bluetooth..... | 50 |
| Contatti..... | 38, 51 |
| D | |
| DAB | |
| Collegamento FB-DAB..... | 25 |
| Data | |
| regolare..... | 20 |
| Digital audio broadcasting..... | 25 |
| Display | |
| modificare la lingua..... | 20 |
| regolare la luminosità..... | 20 |
| E | |
| Elementi di comando | |
| sistema Infotainment..... | 8 |
| Volante..... | 8 |
| Elenco svolte..... | 43 |
| Elenco telefonico..... | 51 |
| Equalizzatore..... | 18 |
| Eventi di traffico..... | 43 |
| F | |
| Fader..... | 18 |
| File audio..... | 28 |
| File immagine..... | 28 |
| Formati file..... | 28 |
| File audio..... | 28 |
| File immagine..... | 28 |
| Funzionamento..... | 51 |
| Dispositivi esterni..... | 28 |
| Menu..... | 15 |
| Radio..... | 23 |

| | |
|-----------------------------|----|
| Sistema di navigazione..... | 34 |
| Telefono..... | 51 |
| Funzionamento del menu..... | 15 |
| Funzionamento di base..... | 15 |
| Funzione di antifurto | 7 |

G

| | |
|---------------------------|----|
| Guida | 43 |
| Guida a destinazione..... | 43 |
| Guida vocale..... | 34 |

I

| | |
|--|----------------|
| Impostare ora e data..... | 20 |
| Impostazioni del sistema..... | 20 |
| Impostazioni del tono..... | 18 |
| Impostazioni di profilo..... | 20 |
| Impostazioni di rete..... | 11 |
| Impostazioni display..... | 31 |
| Impostazioni di volume..... | 19 |
| Impostazioni personali..... | 20 |
| Impostazioni predefinite di fabbrica..... | 20 |
| Indirizzario..... | 38 |
| Informazioni generali. . | 28, 33, 46, 49 |
| Applicazioni smartphone..... | 28 |
| Bluetooth..... | 28 |
| DAB..... | 25 |
| Navigazione..... | 33 |
| sistema Infotainment..... | 6 |
| Telefono..... | 49 |
| USB..... | 28 |

| | |
|--------------------------------------|----|
| Ingresso AUX..... | 29 |
| Inserimento della destinazione | 38 |

M

| | |
|---------------------------------------|----|
| Mappe..... | 34 |
| Memorizzazione delle stazioni..... | 23 |
| Modificare la lingua del display..... | 20 |

N**Navigazione**

| | |
|-----------------------------------|--------|
| Aggiornamento mappe..... | 33 |
| Contatti..... | 38 |
| Destinazioni recenti..... | 38 |
| Elenco svolte..... | 43 |
| Eventi di traffico..... | 43 |
| Guida a destinazione..... | 43 |
| Inserimento della destinazione. . | 38 |
| Manipolazione delle mappe..... | 34 |
| Posizione corrente..... | 34 |
| Riquadro della mappa..... | 34 |
| Stazioni TMC..... | 33, 43 |
| Viaggio a tappe..... | 38 |

O**Ora**

| | |
|---------------|----|
| regolare..... | 20 |
|---------------|----|

P

| | |
|---------------------------------------|----|
| Pannello di controllo Infotainment. . | 8 |
| Panoramica dei comandi..... | 8 |
| POI..... | 38 |

Preset

| | |
|----------------------------------|----|
| Memorizzazione delle stazioni. . | 23 |
| Ricerca delle stazioni..... | 23 |
| Proiezione telefono..... | 31 |

R**Radio**

| | |
|--|----|
| Annunci DAB..... | 25 |
| Attivazione..... | 23 |
| Configurazione di DAB..... | 25 |
| Configurazione di RDS..... | 25 |
| Digital audio broadcasting (DAB)..... | 25 |
| Memorizzazione delle stazioni. . | 23 |
| Preset..... | 23 |
| Radio data system (RDS)..... | 25 |
| Regionale..... | 25 |
| Regionalizzazione..... | 25 |
| Regolazione delle stazioni..... | 23 |
| Ricerca delle stazioni..... | 23 |
| Ricerca di una stazione..... | 23 |
| Selezione della lunghezza d'onda..... | 23 |
| Utilizzo..... | 23 |
| Radio data system | 25 |
| RDS..... | 25 |
| Regionale..... | 25 |
| Regionalizzazione..... | 25 |
| Registro chiamate..... | 51 |
| Ricerca delle stazioni..... | 23 |

| | |
|---------------------------------|----|
| Riconoscimento del parlato..... | 46 |
| Riconoscimento vocale..... | 46 |
| Riproduzione audio..... | 29 |

S

| | |
|----------------------------------|----|
| Selezione della lunghezza d'onda | 23 |
| Servizi collegati..... | 11 |
| Silenziamento..... | 11 |
| Smartphone..... | 28 |
| Proiezione telefono..... | 31 |
| Stazioni TMC..... | 33 |
| Suoneria..... | 51 |
| Volume suoneria..... | 19 |

T

| | |
|--|----|
| Telefoni cellulari e apparecchiature radio CB | 54 |
| Telefono | |
| Bluetooth..... | 49 |
| Chiamata in arrivo..... | 51 |
| Connessione Bluetooth..... | 50 |
| Contatti..... | 51 |
| Elenco telefonico..... | 51 |
| Funzioni durante una telefonata | 51 |
| Immissione di un numero..... | 51 |
| Informazioni generali..... | 49 |
| Menu principale telefono..... | 51 |
| Registro chiamate..... | 51 |

U**USB**

| | |
|---------------------------------|------------|
| Dispositivo di connessione..... | 28 |
| Informazioni generali..... | 28 |
| Menu audio USB..... | 29 |
| Menu immagini USB..... | 31 |
| Uso..... | 11, 23, 34 |
| Utilizzo..... | 47 |
| Bluetooth..... | 28 |
| Menu..... | 15 |
| Radio..... | 23 |
| Sistema di navigazione..... | 34 |
| Telefono..... | 51 |
| USB..... | 28 |

Utilizzo delle applicazioni

| | |
|-----------------|----|
| smartphone..... | 31 |
|-----------------|----|

V

| | |
|---|----|
| Viaggio a tappe..... | 38 |
| Visualizzazione immagini..... | 31 |
| Volume | |
| Compensazione del volume in funzione della velocità..... | 19 |
| Esclusione dell'audio..... | 11 |
| Messaggi vocali..... | 19 |
| Regolazione del volume..... | 11 |
| Volume automatico..... | 19 |
| Volume segnale acustico di sfioramento..... | 19 |
| Volume suoneria..... | 19 |

| | |
|--|----|
| Volume automatico..... | 19 |
| Volume dei messaggi vocali..... | 19 |
| Volume segnale acustico di sfioramento..... | 19 |

W

| | |
|------------|----|
| Wi-Fi..... | 11 |
|------------|----|

Multimedia

| | |
|----------------------------------|----|
| Introduzione | 60 |
| Funzionamento di base | 68 |
| Radio | 74 |
| Dispositivi esterni | 78 |
| Riconoscimento del parlato | 82 |
| Telefono | 85 |
| Indice analitico | 92 |

Introduzione

| | |
|------------------------------|----|
| Informazioni generali | 60 |
| Funzione di antifurto | 61 |
| Panoramica dei comandi | 62 |
| Uso | 65 |

Informazioni generali

Avviso

Il presente manuale descrive tutte le opzioni e le funzioni disponibili per i vari sistemi Infotainment. Certe descrizioni, comprese quelle per le funzioni di menu e del display, potrebbero non essere valide per il vostro modello di veicolo, specifiche nazionali, equipaggiamento o accessori particolari.

Avviso

Il sistema Infotainment comprende alcune applicazioni di terze parti. Per gli avvisi, le licenze e qualsiasi altra informazione relativa a queste applicazioni, vedere <http://www.psa-peugeot-citroen.com/oss>.

Informazioni importanti sul funzionamento e la sicurezza stradale

Avvertenza

Guidare sempre in modo sicuro. Utilizzare il Sistema Infotainment solo se le condizioni del traffico consentono di farlo in modo sicuro.

Per motivi di sicurezza, potrebbe essere opportuno arrestare il veicolo prima di utilizzare il Sistema Infotainment.

Avvertenza

L'uso di applicazioni di navigazione non solleva il conducente dalla responsabilità di tenere un comportamento corretto e attento nel traffico. Seguire sempre le norme di circolazione applicabili.

Ricezione radio

La ricezione radio può risultare compromessa da disturbi statici, rumore, distorsioni o perdita della ricezione stessa a causa di:

- variazioni di distanza dal trasmettitore
- interferenze dovute alle onde radio riflesse
- oscuramenti

Funzione di antifurto



Il sistema Infotainment è dotato di un sistema elettronico di sicurezza che funge da antifurto.



Quindi il sistema Infotainment funziona soltanto nel veicolo nel quale è installato ed è privo di valore per i ladri.

Panoramica dei comandi

Pannello di controllo





- 1  65
 Se spento: accensione / spegnimento
 Se acceso: silenzia sistema
 Rotazione: regolazione del volume
- 2 
 Visualizza l'applicazione di navigazione quando la proiezione del telefono è attiva 80
- 3 
 Apre il menù audio:
 Radio 74
 Dispositivi esterni (USB, Bluetooth) 78
- 4 
 Apre il menù impostazioni veicolo, vedere il Manuale d'uso
- 5 
 Apre il menu impostazioni 68

- 6 
 Apre il menù per la funzione immagini 80
- 7 
 Apre il menù telefono 87
 Visualizza la schermata di proiezione del telefono quando la proiezione del telefono è attiva 80

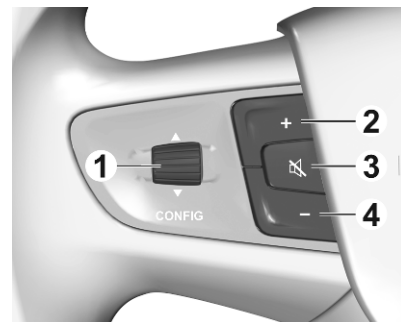
Comandi al volante



- 1 
 Scorrere tra i menù del Driver Information Center
- 2 +
 Alza il volume
- 3 
 Silenziare l'audio
- 4 -
 Per diminuire il volume

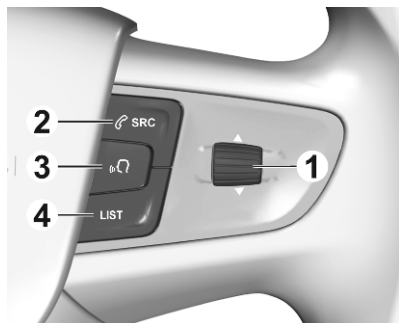

1 ▲ / ▼

Riprodurre stazione radio / brano precedente o successivo

2 SRC

Cambiare fonte audio o aprire il menù telefono in caso di telefono connesso

3 ☎

Attivare o disattivare il riconoscimento vocale

4 LIST

Visualizzare l'elenco stazioni radio o l'elenco cartelle

Comandi al volante

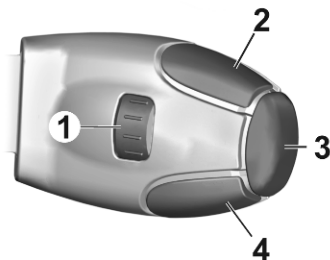

1 ▲ / ▼

Riprodurre stazione radio / brano precedente o successivo

2 LIST

Visualizzare l'elenco stazioni radio o l'elenco cartelle

3 OK

Confermare una selezione nel Visualizzatore Info

4 SRC/TEL

Cambiare fonte audio o aprire il menù telefono in caso di telefono connesso

Uso

Elementi di comando

Il sistema Infotainment viene gestito mediante pulsanti funzione, schermo a sfioramento e menu visualizzati sul display.

Opzionalmente è possibile immettere dati e comandi tramite:

- il pannello di controllo del sistema Infotainment ⇨ 62
- sullo schermo a sfioro ⇨ 68
- i comandi audio sul volante ⇨ 62
- il riconoscimento del parlato ⇨ 82

Accensione o spegnimento del sistema Infotainment

Premere . All'accensione si attiva l'ultima fonte Infotainment selezionata.

Avviso

Alcune funzioni del sistema Infotainment sono disponibili solo se viene acceso il quadro o il motore è in funzione.

Spegnimento automatico

Se il sistema Infotainment è stato acceso premendo  con l'accensione disattivata, si spegne automaticamente quando viene attivata la modalità Eco.

Regolazione del volume

Ruotare . L'impostazione corrente viene visualizzata sul display.

Quando il sistema Infotainment viene inserito, viene impostato l'ultimo livello di volume selezionato.

Compensazione del volume in funzione della velocità

Quando la funzione di compensazione del volume in funzione della velocità è attivata ⇨ 71, il volume si adatta automaticamente per compensare la rumorosità della strada e del vento durante la guida.

Silenziamento

Premere  per silenziare il sistema Infotainment.

Per annullare la funzione di esclusione dell'audio: premere di nuovo . Viene reimpostato l'ultimo volume selezionato.

Modalità di funzionamento

Audio-Media

Premere  per visualizzare il menu principale dell'ultima modalità audio selezionata.



Cambiare la fonte multimediale

Selezionare **SOURCES** per visualizzare il menu di selezione delle fonti multimediali.

Avviso

Per una descrizione dettagliata del funzionamento del menu dallo schermo a sfioramento ⇨ 68.

Selezionare la fonte multimediale desiderata.

Per una descrizione dettagliata di:

- Funzioni radio ⇨ 74
- Dispositivi esterni ⇨ 79

Telefono

Prima di poter utilizzare la funzione telefono, è necessario stabilire una connessione tra il sistema Infotainment e il telefono cellulare.

Per una descrizione dettagliata su come preparare e stabilire una connessione Bluetooth tra il sistema Infotainment e il telefono cellulare ⇨ 85.

Se il telefono cellulare è collegato, premere  per visualizzare il menu principale della funzione telefono.



Per una descrizione dettagliata del funzionamento del telefono cellulare dal sistema Infotainment ⇨ 87.

Applicazioni

Per mostrare specifiche app dello smartphone sul display del sistema Infotainment, collegare lo smartphone.

Premere  e toccare **Apple CarPlay** o **Android Auto**. Viene visualizzato un menu da cui si possono selezionare varie app.

Per una descrizione dettagliata ⇨ 80.

Impostazioni

Premere , selezionare **OPZIONI**, quindi selezionare **Impostazioni audio** per visualizzare il rispettivo menù.

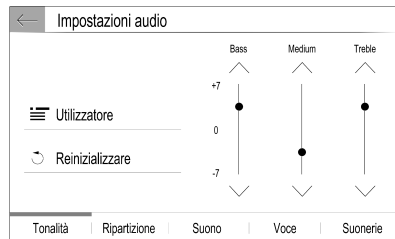

Per una descrizione dettagliata ⇨ 68.

Premere  per visualizzare un menu contenente varie impostazioni di sistema.



Per una descrizione dettagliata
⇨ 68.

Impostazioni veicolo

Selezionare  per aprire un menù contenente varie impostazioni del veicolo.

Le Impostazioni veicolo sono descritte nel manuale d'uso.

Centro di parametraggio

Il **Centro di parametraggio** consente di accedere rapidamente alle seguenti impostazioni:

- schermo scuro
- luminosità
- profili
- configurazione del sistema
- impostazioni sulla privacy

Toccare la barra superiore dello schermo per visualizzare il **Centro di parametraggio**.

Funzionamento di base

| | |
|--------------------------------|----|
| Funzionamento di base | 68 |
| Impostazioni del tono | 70 |
| Impostazioni di volume | 71 |
| Impostazioni del sistema | 71 |

Funzionamento di base

Il display del sistema Infotainment ha una superficie sensibile allo sfioramento che consente un'interazione diretta con i comandi del menu visualizzato.

Attenzione

Non usate oggetti appuntiti o duri come penne a sfera, matite o simili sullo schermo a sfioro.

Funzionamento del menu

Selezionate o attivate un tasto dello schermo o una voce di menù

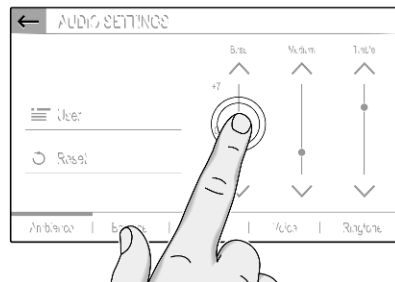

Toccare un tasto dello schermo o una voce di menù.

Viene attivata la corrispondente funzione di sistema o viene visualizzato un messaggio oppure un sottomenu con ulteriori opzioni.

Pulsanti dello schermo ←, X e ✓ / OK

Quando si utilizzano i menù, toccare ← o X nel rispettivo sottomenù per tornare al livello di menu immediatamente superiore.

Se non sono visualizzati pulsanti ← o ✕ sullo schermo, siete al livello superiore del rispettivo menu.

Su determinate schermate è necessario toccare ✓ / OK per confermare dopo aver selezionato una voce del menù o modificato le impostazioni. Altrimenti tutte le selezioni o modifiche andranno perse.

Scorrere un elenco

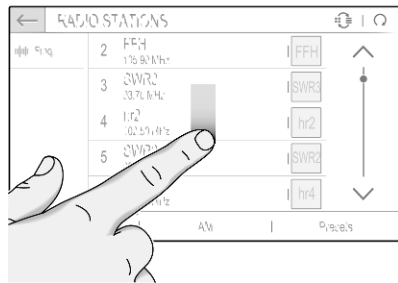

Se sono disponibili più elementi rispetto a quelli presentabili sullo schermo, la lista deve essere fatta scorrere.

Per scorrere una lista di voci di menù potete, a scelta:

- Posizionare il vostro dito in qualunque punto dello schermo e muoverlo in alto o in basso.

Avviso

Si deve esercitare una pressione costante e il dito deve essere spostato a velocità costante.

- Toccare ^ o v nella parte alta e nella parte bassa della barra di scorrimento.
- Toccare in un punto qualsiasi sulla linea guida della barra di scorrimento.
- Spostare il cursore della barra di scorrimento verso l'alto e verso il basso con il dito.

Aggiornare un elenco

Toccare ↻ per aggiornare manualmente gli elenchi, ad es. l'elenco stazioni.

Campi di immissione testo e tastiere

I campi di immissione testo sono contrassegnati da ✎.

Toccare il campo per visualizzare una tastiera per l'immissione di testo o numeri.

A seconda dell'applicazione o funzione correntemente attiva, vengono visualizzati diversi tipi di tastiera.

Tastiere per l'immissione di testo

Le tastiere per l'immissione di testo possono contenere diversi tipi di campi. Toccare un campo di immissione testo per attivarlo.

Per inserire un carattere, toccare il rispettivo pulsante a schermo. Il carattere viene inserito al rilascio.

Toccare e tenere premuto il pulsante a schermo della lettera per visualizzare le lettere associate in un menù lettere a comparsa. Rilasciare e quindi selezionare la lettera desiderata.

Per passare alla tastiera dei simboli, toccare 0..#.

Per tornare alla tastiera delle lettere o per passare da lettere maiuscole a minuscole e viceversa, toccare Aa.

Per alternare l'ordine della tastiera delle lettere da normale ad alfabetico, toccare .

Per cancellare l'ultimo carattere o simbolo immesso, toccare .

Regolazione di un'impostazione



Per regolare un'impostazione come nell'esempio riportato sopra, si può scegliere tra:

- Toccare < o >.
- Toccare un qualunque punto sulla linea.
- Spostare il cursore con un dito.

Impostazioni del tono

Premere , selezionare **OPZIONI** e quindi **Impostazioni audio**.

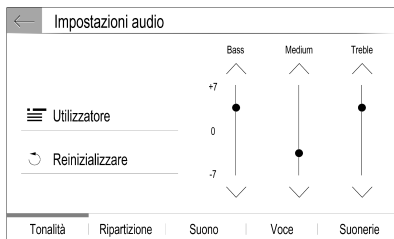

Sono disponibili vari tipi di impostazioni predefinite per ottimizzare il tono per un determinato stile di musica (ad es. **Pop-Rock** o **Classica**).

Per regolare un singolo tono, selezionare **Utilizzatore**. Modificare le impostazioni come desiderato.

Avviso

Se si cambia la configurazione di un'impostazione predefinita, ad es. **Pop-Rock**, questa configurazione verrà applicata all'impostazione **Utilizzatore** o **Personalizzate**.

Bilanciamento e attenuazione

Selezionate l'etichetta **Ripartizione**.



Sono disponibili vari tipi di impostazioni predefinite per regolare la distribuzione del volume all'interno del veicolo (ad es. **Tutti i passeggeri** o **Solo anteriore**).

Per modificare la configurazione corrente, e.g. **Tutti i passeggeri**, selezionare l'impostazione che si desidera modificare e quindi selezionare la nuova configurazione dalla lista che viene visualizzata.

È possibile modificare individualmente le impostazioni predefinite.

Per definire il punto dell'abitacolo in cui il volume sia al livello massimo, spostare il cursore dell'illustrazione nella parte destra dello schermo fino al punto desiderato.

Per ripristinare le impostazioni predefinite di fabbrica, selezionare .

Impostazioni di volume

Premere , selezionare **OPZIONI** e quindi **Impostazioni audio**. Quindi selezionate la scheda **Suono**.

Feedback sonoro dello sfioro

Se la funzione di feedback acustico di sfioramento è attivata, al tocco di un tasto sullo schermo o di una voce del menu viene emesso un segnale acustico.

Per regolare il volume del segnale acustico di sfioramento, attivare **Suoni touch** e regolare l'impostazione.

Compensazione del volume in funzione della velocità

Attivare/disattivare **Regolazione volume in funzione della velocità**.

Se attivo, il volume del Sistema Infotainment si adatta automaticamente per compensare il rumore della strada e del vento durante la marcia.

Messaggi vocali

Selezionate l'etichetta **Voce**.

Regolare il volume di tutte le comunicazioni vocali del sistema.

Suoneria

Selezionate l'etichetta **Suonerie**.

Regolare il volume della suoneria per le chiamate in arrivo.

Impostazioni del sistema

Premere .



Configurazione del sistema

Selezionare **Configurazione sistema** per effettuare determinati tipi di configurazione base del sistema, ad es.:

- Modificare le unità di misura utilizzate per temperatura e consumo di carburante.
- Riportare la configurazione del sistema alle preimpostazioni di fabbrica.
- Aggiornare la versione del software installato.

Modificare la lingua del display

Per impostare la lingua del testo del menù, selezionare **Lingua** e quindi scegliere la lingua desiderata.

Avviso

Se la lingua del display selezionata è supportata dal riconoscimento vocale integrato, la lingua del riconoscimento vocale cambierà di conseguenza; altrimenti, il riconoscimento vocale integrato non sarà disponibile.

Regolazione di ora e data

Selezionare **Data e ora**.

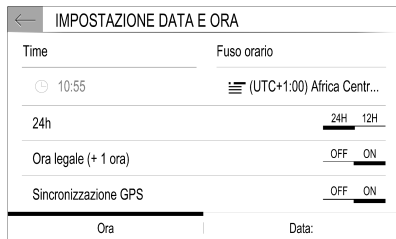

Modificare i formati di ora e data

Per cambiare il formato della data e dell'ora, selezionare la rispettiva scheda e quindi il formato desiderato.

Impostare ora e data

Le impostazioni predefinite sono che la data e l'ora sono regolate automaticamente dal sistema.

Per regolare manualmente la data e l'ora:

Selezionare l'etichetta **Ora**.

Impostare **Sincronizzazione GPS** su **OFF** e selezionare il campo **Ora** per impostare l'ora desiderata.

Selezionare la scheda **Data:**, quindi scegliere il formato della data desiderato.

Regolazione dello schermo

Selezionare **Configurazione display**.

Funzione di scorrimento testo

Selezionate l'etichetta **Animazione**.

Se si desidera che i messaggi lunghi scorrano automaticamente, attivare **Scorrimento testo automatico**.

Se **Scorrimento testo automatico** è disattivato, i messaggi lunghi vengono troncati.

Regolazione della luminosità

Selezionare **Luminosità** e impostare la luminosità dello schermo al livello desiderato.

Memorizzare le impostazioni personali

Per accedere alle impostazioni di profilo, toccare la barra superiore dello schermo e selezionare **Profili**.



È possibile memorizzare molteplici impostazioni in un profilo personale. Per esempio, tutte le impostazioni del tono attive, tutte le stazioni radio preimpostate e la rubrica.

Se il veicolo è utilizzato da più persone, questa funzione permette di ripristinare le impostazioni personali dal proprio profilo in qualsiasi momento.

È possibile memorizzare un massimo di tre profili personali.

In aggiunta, è disponibile un **Profilo comune**. Tutte le modifiche alle impostazioni effettuate in qualsiasi momento vengono memorizzate

automaticamente in questo profilo. Se nessun profilo personale è attivo, il **Profilo comune** è attivo.

Memorizzare il proprio profilo personale

Dopo aver effettuato tutte le vostre impostazioni personali:

Selezionare una scheda profilo personale.

Selezionare il campo  e immettere il nome che si desidera dare al proprio profilo.

Infine, confermate gli inserimenti per memorizzarli nel vostro profilo personale.

Attivare il proprio profilo personale

Toccare la barra superiore dello schermo, selezionare **Profili**, quindi selezionare la scheda con il nome del proprio profilo.

Attivare il Profilo comune

Se uno dei profili personali è correntemente attivo:

Aprire la scheda **Profilo comune** e selezionare **Attivare il profilo**.

Azzerare un profilo personale

È possibile azzerare un profilo personale in qualsiasi momento per reimpostare le impostazioni predefinite di fabbrica.

Attivare il profilo che si desidera azzerare e selezionare **Reinizializzare il profilo**.

Azzerare il Profilo comune

È possibile azzerare il **Profilo comune** in qualsiasi momento per reimpostare le impostazioni predefinite di fabbrica.

Selezionare **Profilo comune** e quindi **Reinizializzare il profilo comune**.

Radio

| | |
|----------------------------------|----|
| Uso | 74 |
| Radio data system | 75 |
| Digital audio broadcasting | 76 |

Uso

Accensione della radio

Premere . L'ultimo menu principale audio selezionato viene visualizzato.

Se il menu principale radio non è attivo, selezionare **MODALITÀ** e quindi **Radio**.

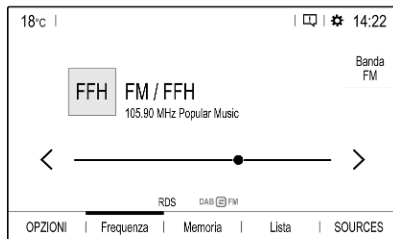

Verrà ricevuta l'ultima stazione ascoltata.

Selezione di una gamma d'onda

Selezionare **OPZIONI** o toccare più volte  per scorrere tra le gamme d'onda.

Ricerca delle stazioni

Ricerca automatica stazione radio

Toccare brevemente < o > per ascoltare la stazione ricevibile precedente o successiva.

Ricerca manuale di una stazione radio

Tenere premuto < o >. Rilasciare quando la frequenza richiesta è stata quasi raggiunta.

Viene cercata e ricevuta automaticamente la stazione ricevibile successiva.

Elenchi stazioni

Negli elenchi delle stazioni sono disponibili per la scelta tutte le stazioni radio ricevibili nell'area di ricezione corrente.

Per visualizzare l'elenco stazioni della banda di frequenza attualmente attiva, selezionare **Lista**.

Selezionare la stazione desiderata.

Aggiornare gli elenchi delle stazioni

Se non è più possibile ricevere le stazioni memorizzate nell'elenco stazioni specifico della banda di frequenza, gli elenchi delle stazioni devono essere aggiornati.

Per avviare un aggiornamento per la gamma d'onda attualmente attiva, selezionare .

Memorizzazione delle stazioni preferite

Nella lista **Memoria** è possibile memorizzare fino a 24 stazioni preferite di qualsiasi gamma d'onda.

Selezionare **Memoria** per visualizzare i pulsanti di preselezione.



Memorizzazione della stazione correntemente attiva

Toccare e tenere premuto il pulsante desiderato nell'elenco **Memoria** per alcuni secondi. La rispettiva frequenza o nome della stazione saranno visualizzati sul pulsante.

Se sul pulsante di preselezione è già memorizzata un'altra stazione, quest'ultima viene sovrascritta da quella nuova.

In alternativa, toccare **★ Mem** nel menù principale della radio per memorizzare la stazione radio attualmente attiva.

Memorizzare una stazione da una lista stazioni

Selezionare **OPZIONI**, quindi la gamma d'onda desiderata.

Per memorizzare una stazione radio dall'elenco stazioni, toccare brevemente **★** di fianco alla stazione desiderata. La stazione viene memorizzata e viene visualizzato il numero del pulsante di preimpostazione. Per cancellare una stazione, premere nuovamente **★**.

In alternativa, toccare e tenere premuto il nome della stazione finché non viene memorizzata. Per cancellare la stazione, premere e tenere premuto nuovamente il nome della stazione finché non viene visualizzato il messaggio corrispondente.

Ricerca delle stazioni

Nel menù principale radio selezionare **Memoria** e quindi toccare brevemente il pulsante di preselezione relativo alla stazione desiderata.

Radio data system

Il sistema Radio data system (RDS) è un servizio delle stazioni FM che facilita notevolmente la ricerca della stazione desiderata e la sua ricezione priva di disturbi.

Vantaggi del sistema RDS

- Sul display compare il nome del programma della stazione anziché la frequenza.
- Durante la ricerca di una stazione il sistema Infotainment sintonizza solamente stazioni RDS.

- Il sistema Infotainment si sintonizza sempre sulla migliore frequenza di trasmissione ricevibile della stazione impostata per mezzo della funzione AF (frequenza alternativa).
- A seconda della stazione ricevuta il sistema Infotainment visualizza testo radio che può contenere, ad es., informazioni sul programma corrente.

Attivazione del sistema RDS

Nel menù principale della radio, selezionare **OPZIONI**, quindi attivare **RDS**.

Se la funzione **RDS** è attiva, **RDS** viene visualizzato sulla riga in basso del menù principale radio.

Testo radio

Se il sistema RDS è attivato, le informazioni sul programma radiofonico che si sta ascoltando o sul brano musicale correntemente riprodotto vengono visualizzate sotto al nome del programma.

Per visualizzare o nascondere le informazioni, aprire il menù **OPZIONI** e attivare o disattivare **Informazioni**.

Annunci del traffico

Molte stazioni RDS trasmettono notizie sul traffico. Se la funzione annunci sul traffico è attiva, la radio o la riproduzione musicale viene interrotta per la durata dell'annuncio.

Per attivare gli annunci del traffico, aprire il menù **OPZIONI** e attivare **TA**.

Se la funzione **TA** è attiva, **TA** viene visualizzato sulla riga in basso del menù principale radio.

Digital audio broadcasting

Il Digital audio broadcasting (DAB) trasmette le stazioni radio per via digitale.

Le stazioni DAB sono indicate dal nome del programma anziché dalla frequenza di trasmissione.

Informazioni generali

- Con il segnale DAB è possibile trasmettere diversi programmi radio (servizi) su un'unica frequenza.
- Oltre ai servizi audio digitali di alta qualità, DAB è anche in grado di trasmettere dati associati ai programmi e una quantità di altri servizi dati, tra cui informazioni sul percorso e sul traffico.
- Finché un dato ricevitore DAB è in grado di captare il segnale emesso da una stazione trasmittente (anche se il segnale è molto debole) la riproduzione audio è assicurata.
- In caso di scarsa ricezione, il volume si riduce automaticamente per evitare l'emissione di rumori sgradevoli.
Se il segnale DAB è troppo debole per poter essere catturato dal ricevitore, la ricezione si interrompe completamente. Questo

problema può essere evitato attivando la ricerca automatica DAB-FM, vedere sotto.

- Le interferenze causate da stazioni su frequenze vicine (un fenomeno tipico della ricezione AM e FM) non si verificano con il DAB.
- Se il segnale DAB viene riflesso da ostacoli naturali o edifici, la qualità di ricezione di DAB migliora, mentre in questi casi la ricezione AM o FM risulta notevolmente compromessa.
- Quando è abilitata la ricezione DAB, il sintonizzatore FM del sistema Infotainment resta attivo in background e cerca continuamente le stazioni FM con la migliore ricezione. Se **Annunci traffico** ⇨ 75 è attivato, vengono prodotti gli annunci sul traffico della stazione FM con migliore ricezione. Disattivare **Annunci traffico** se la ricezione DAB non dovesse essere interrotta dagli annunci sul traffico FM.

Collegamento FB-DAB

Questa funzione permette di passare da una stazione FM alla stazione DAB corrispondente e viceversa.

Il passaggio da FM a DAB avviene non appena la stazione DAB corrispondente è disponibile. Si consiglia quindi di memorizzare le stazioni preferite come DAB per evitare che il sistema passi di frequente da una modalità all'altra.

Il passaggio da DAB a FM avviene quando il segnale è troppo debole per essere captato dal ricevitore.

Attivazione

Prima di attivare il collegamento FM-DAB è necessario attivare l'opzione **RDS**.

Per attivare il collegamento FM-DAB, selezionare **OPZIONI** nel menù principale della radio, quindi attivare **FM-DAB**.

I seguenti simboli vengono visualizzati una volta attivato il collegamento FM-DAB:



Disattivazione

Per disattivare il collegamento FM-DAB, selezionare **OPZIONI** nel menù principale della radio, quindi deselezionare **FM-DAB**.

Il collegamento FM-DAB viene disattivato automaticamente quando l'opzione **RDS** è disattivata.

Dispositivi esterni

| | |
|---|----|
| Informazioni generali | 78 |
| Riproduzione audio | 79 |
| Visualizzazione immagini | 80 |
| Utilizzo delle applicazioni smartphone | 80 |

Informazioni generali

Una porta USB si trova nella console centrale.

Attenzione

Per proteggere il sistema, non utilizzare un hub USB.

Avviso

Le porte USB devono essere mantenute sempre pulite e asciutte.

Porte USB

Alla porta USB possono essere collegati un lettore MP3, un dispositivo USB, una scheda SD (mediante connettore / adattatore USB) o uno smartphone.

Il sistema Infotainment può riprodurre file audio o visualizzare file immagine contenuti nei dispositivi USB.

In caso di connessione ad una porta USB, è possibile gestire varie funzioni dei suddetti dispositivi mediante i comandi e i menu del sistema Infotainment.

Avviso

Non tutti i dispositivi esterni sono supportati dal sistema Infotainment.

Connessione / disconnessione di un dispositivo

Collegare uno dei dispositivi citati sopra ad una porta USB. Se necessario, utilizzare l'opportuno cavo di connessione. La funzione musicale è avviata automaticamente.

Avviso

Se si connette un dispositivo USB non leggibile, appare un messaggio di errore corrispondente e il sistema Infotainment passa automaticamente alla funzione precedente.

Per scollegare un dispositivo USB, selezionate un'altra funzione e poi rimuovete il dispositivo USB.

Attenzione

Evitare di disconnettere il dispositivo durante la riproduzione. Può danneggiare il dispositivo o il sistema Infotainment.

Streaming audio Bluetooth

Lo streaming consente di ascoltare musica dal proprio smartphone.

Per una descrizione dettagliata su come impostare una connessione Bluetooth ⇨ 86.

Se la riproduzione dell'audio non parte automaticamente, potrebbe essere necessario iniziare la riproduzione dei file sullo smartphone.

Prima di tutto, regolare il volume del proprio smartphone (su un livello alto). Quindi regolare il volume del sistema Infotainment.

Formati file

Il sistema audio supporta vari tipi di formato di file.

Riproduzione audio

Riproduzione audio tramite USB o Bluetooth

Attivazione della funzione musica



Connettere il dispositivo USB o Bluetooth ⇨ 78.

Se il dispositivo è già connesso ma la riproduzione della musica memorizzata non è attiva:

Premere , selezionare **SOURCES** e quindi selezionare la rispettiva sorgente audio.

La riproduzione delle tracce audio partirà automaticamente.

Funzioni di riproduzione Interruzione e ripresa della riproduzione



Toccare  per interrompere la riproduzione. Il tasto sullo schermo cambia in .

Toccare  per riprendere la riproduzione.

Riprodurre il brano precedente o successivo

Toccare  o .

Avanti e indietro veloci

Toccare e tenere premuto  o . Rilasciare e ritornare alla normale modalità di riproduzione.

In alternativa, è possibile spostare a sinistra o a destra il cursore indicante la posizione del brano corrente.

Riproduzione casuale delle tracce

Selezionare **OPZIONI** e toccare più volte l'icona **Casuale**:

: riproduci in ordine casuale i brani dell'elenco correntemente selezionato (album, artista, ecc.).

: riproduci in modalità normale i brani dell'elenco correntemente selezionato (album, artista, ecc.).

Ripetizione dei brani

Selezionare **OPZIONI** e toccare più volte l'icona **Repeat**  per selezionare una delle seguenti opzioni:

- ripeti i brani dell'elenco correntemente selezionato (album, artista, ecc.)
- ripeti una volta i brani dell'elenco correntemente selezionato (album, artista, ecc.)
- riproduci in modalità normale i brani dell'elenco correntemente selezionato (album, artista, ecc.).

Riproduzione audio tramite ingresso AUX

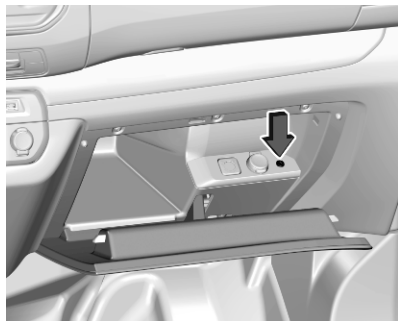

A seconda della versione, nel cassetto portaoggetti si trova un ingresso AUX per connettere fonti audio esterne.

Avviso

La presa deve sempre essere mantenuta pulita e asciutta.

È possibile, ad esempio, collegare un lettore CD portatile a un ingresso AUX con uno spinotto da 3,5 mm.

Visualizzazione immagini

È possibile visualizzare le immagini memorizzate in un dispositivo USB.

Attivazione della visualizzazione immagini

Connessione di un dispositivo USB
⇨ 78.

Se il dispositivo è già connesso ma la visualizzazione immagini non è attiva:

Premere , selezionare **Gestione foto** e scegliere la cartella e l'immagine desiderate.



Toccare lo schermo per visualizzare la barra del menu.

Visualizzazione dell'immagine precedente o successiva

Toccare ◀◀ o ▶▶.

Avviare o fermare una presentazione

Selezionare ▶ per visualizzare in una presentazione le immagini memorizzate sul dispositivo USB.

Toccare || per terminare la presentazione.

Utilizzo delle applicazioni smartphone

Proiezione telefono

Le applicazioni di proiezione telefono Apple CarPlay e Android Auto visualizzano le app selezionate dallo smartphone sul Visualizzatore Info e consentono il loro funzionamento direttamente tramite i comandi Infotainment.

Controllare col produttore del dispositivo se questa funzione è compatibile con il vostro smartphone e se questa applicazione è disponibile nel vostro Paese.

Preparazione dello smartphone

iPhone®: Accertarsi che Siri® sia attivata sul vostro telefono.

Telefono Android: Scaricare l'app Android Auto nel vostro telefono da Google Play™ Store.

Connettere lo smartphone

iPhone

Collegare il telefono alla porta USB ↗ 78.

Se il telefono è già connesso tramite Bluetooth, una volta collegato il telefono alla porta USB e avviata l'app Apple CarPlay la connessione Bluetooth terminerà. Una volta interrotta la connessione USB, il telefono si conetterà nuovamente tramite Bluetooth.

Telefono Android

Connettere il telefono tramite Bluetooth ↗ 86, quindi collegarlo alla porta USB ↗ 78.

Avvio della proiezione telefono

Se la proiezione del telefono non si avvia automaticamente, premere , quindi toccare **Apple CarPlay** o **Android Auto**.

La schermata di proiezione telefono visualizzata dipende dallo smartphone e dalla versione software.

Ritorno alla schermata Infotainment

Premere, ad esempio, il pulsante  sul pannello di comando.

Riconoscimento del parlato

Informazioni generali 82

Utilizzo 83

Informazioni generali

Riconoscimento del parlato integrato

Il riconoscimento del parlato integrato nel sistema Infotainment consente di gestire varie funzioni del portale del sistema Infotainment tramite comandi vocali. Riconosce comandi e sequenze numeriche indipendentemente dalla persona che li pronuncia. I comandi e le sequenze numeriche possono essere pronunciati senza effettuare pause tra le singole parole.

In caso di funzionamento o comandi errati, il riconoscimento vocale emette un segnale visivo e / o acustico e chiede di ripetere il comando desiderato. Inoltre, il riconoscimento vocale riconosce i comandi più importanti e rivolge richieste all'utente quando necessario.

In generale, vi sono diversi modi di pronunciare comandi per eseguire le azioni desiderate.

Avviso

Per evitare che le conversazioni effettuate all'interno del veicolo attivino accidentalmente le funzioni di sistema, il riconoscimento del parlato non funziona finché non è attivato.

Avvertenze

Supporto linguistico

- Non tutte le lingue disponibili per il display del sistema Infotainment sono disponibili anche per il riconoscimento vocale.
- Se la lingua di visualizzazione attualmente selezionata non è supportata dal riconoscimento del parlato, il riconoscimento del parlato non sarà disponibile.

In tal caso sarà necessario selezionare un'altra lingua per il display se si desidera controllare il sistema Infotainment utilizzando i comandi vocali. Per modificare la lingua del display ⇨ 71.

Applicazione di passaggio vocale

L'applicazione di passaggio vocale del sistema Infotainment consente l'accesso ai comandi di riconoscimento del parlato sul vostro smartphone.

La funzione passaggio vocale è disponibile tramite le applicazioni di proiezione del telefono Apple CarPlay e Android Auto ⇨ 80.

Utilizzo

Riconoscimento del parlato integrato

Attivazione del riconoscimento vocale

Avviso

Il riconoscimento del parlato non è disponibile durante una telefonata attiva.

Attivazione mediante il pulsante sul volante

Premere  sul volante.



Il sistema audio attiva il silenziamento, un messaggio vocale invita a pronunciare un comando e menù di

aiuto con i comandi più importanti correntemente disponibili vengono visualizzati sul display.

Il riconoscimento vocale è pronto a ricevere comandi vocali una volta emesso il segnale acustico.

Ora è possibile pronunciare un comando vocale per avviare una funzione di sistema (ad es. riproduzione di una stazione radio preimpostata).

Regolare il volume dei prompt vocali

Premere il pulsante del volume sul volante verso l'alto (aumentare il volume)  o il basso (diminuire il volume) .

Interrompere un prompt vocale

Se siete utilizzatori esperti, potete interrompere un prompt vocale premendo brevemente  sul volante.

In alternativa, dire "Imposta modalità dialogo su esperto".

Si ode immediatamente un segnale acustico e si può pronunciare un comando senza dover aspettare.

Annullamento di una sequenza di dialogo

Per annullare una sequenza di dialogo e disattivare il riconoscimento vocale, premere  sul volante.

Se non si dice nessun comando per un determinato periodo di tempo o se si dicono comandi non riconosciuti dal sistema, la sequenza di dialogo viene annullata automaticamente.

Funzionamento mediante comandi vocali

Seguire le istruzioni dei messaggi vocali e quelle visualizzate sul display.

Per risultati migliori:

- Ascoltate il prompt vocale e aspettate il segnale acustico prima di pronunciare un comando o rispondere.
- Consultare lo schermo per degli esempi dei comandi disponibili.

- Il prompt vocale può essere interrotto premendo di nuovo .
- Attendete il segnale acustico e quindi pronunciate il comando naturalmente, non troppo velocemente ma neanche troppo piano.



Di solito i comandi possono essere pronunciati in un singolo comando.

Applicazione di passaggio vocale

Attivazione del riconoscimento vocale

Tenere premuto  sul volante fino a quando non venga avviata una sessione di riconoscimento del parlato.

Regolare il volume dei prompt vocali

Ruotare  sul pannello dei comandi o premere il pulsante del volume sul volante verso l'alto (per aumentare il volume)  o verso il basso (per diminuire il volume) .

Disattivazione del riconoscimento del parlato

Premere  sul volante. La sessione di riconoscimento del parlato termina.

Telefono

| | |
|--|----|
| Informazioni generali | 85 |
| Connessione Bluetooth | 86 |
| Funzionamento | 87 |
| Telefoni cellulari e apparecchiature radio CB | 90 |

Informazioni generali

Il portale telefono offre la possibilità di effettuare conversazioni telefoniche tramite un microfono del veicolo e gli altoparlanti del veicolo e di gestire le funzioni più importanti del telefono cellulare tramite il sistema Infotainment presente nel veicolo. Per poter usare la funzione Telefono, il telefono cellulare deve essere collegato al sistema Infotainment mediante Bluetooth.

Non tutte le funzioni telefoniche sono supportate da tutti i telefoni cellulari. Le funzioni del telefono utilizzabili dipendono dal telefono cellulare e dal gestore di telefonia mobile utilizzato. Ulteriori informazioni sull'argomento sono disponibili nelle istruzioni del proprio telefono cellulare o possono essere richieste al proprio gestore di rete.

Informazioni importanti sul funzionamento e la sicurezza stradale

Avvertenza

I telefoni cellulari influiscono sull'ambiente circostante. Per questo motivo sono state emanate norme di sicurezza in materia. Si deve essere al corrente di tali norme prima di usare il telefono cellulare.

Avvertenza

L'utilizzo della funzione vivavoce durante la guida può essere pericolosa in quanto la conversazione telefonica riduce la concentrazione del conducente. Parcheggiare il veicolo prima di usare la funzione viva voce. Seguire sempre le norme del paese in cui ci si trova.

Rispettare le norme particolari eventualmente vigenti in alcune aree specifiche e spegnere

sempre il telefono cellulare se l'uso di telefoni cellulari è proibito, se il telefono è causa di interferenze o se si possono verificare situazioni pericolose.

Bluetooth

La funzione telefono è certificata dal Bluetooth Special Interest Group (SIG).

Ulteriori informazioni sulla specifica sono disponibili in Internet, nel sito <http://www.bluetooth.com>.

Connessione Bluetooth

Bluetooth è uno standard radio per la connessione wireless, ad es., di telefoni cellulari, smartphone o altri dispositivi.

Accoppiamento di un dispositivo

Durante la procedura di accoppiamento avviene lo scambio di codici PIN tra il dispositivo Bluetooth e il sistema Infotainment oltre alla connessione di dispositivi Bluetooth al sistema Infotainment.

Avvertenze

- È possibile connettere contemporaneamente all'Infotainment System due dispositivi Bluetooth accoppiati. Uno dei dispositivi è in modalità vivavoce mentre l'altro è in modalità streaming audio, vedere sotto la descrizione delle impostazioni dei profili Bluetooth. Tuttavia, non è possibile utilizzare contemporaneamente due dispositivi in modalità vivavoce.
- L'accoppiamento deve essere effettuato una sola volta, a meno che il dispositivo non venga cancellato dall'elenco dei dispositivi accoppiati. Se il dispositivo è stato precedentemente connesso, il sistema Infotainment stabilisce la connessione automaticamente.
- Il funzionamento Bluetooth scarica notevolmente la batteria del dispositivo. Collegare pertanto il dispositivo alla porta USB per la carica.

Accoppiamento di un nuovo dispositivo

1. Attivare la funzione Bluetooth del dispositivo Bluetooth. Per ulteriori informazioni vedere le istruzioni per l'uso del dispositivo Bluetooth.
2. Premere , quindi toccare **Ricerca Bluetooth**.
Viene effettuata una ricerca di dispositivi Bluetooth nelle vicinanze.
3. Selezionare il dispositivo Bluetooth che si desidera accoppiare dalla lista che viene visualizzata.
4. Confermate la procedura di accoppiamento:
 - Se il SSP (secure simple pairing) è supportato: Confermare i messaggi sul sistema Infotainment e sul dispositivo Bluetooth.
 - Se il SSP (secure simple pairing) non è supportato: Sul sistema Infotainment viene visualizzato un

messaggio che richiede l'immissione di un codice PIN sul dispositivo Bluetooth.

Sul dispositivo Bluetooth: inserire il codice PIN e confermare.

Il sistema Infotainment e il dispositivo sono accoppiati.

5. La rubrica viene scaricata automaticamente nel sistema Infotainment. In base al telefono, è necessario autorizzare il sistema Infotainment per accedere alla rubrica. Se necessario, confermare i messaggi visualizzati sul dispositivo Bluetooth.

Se questa funzione non è supportata dal dispositivo Bluetooth viene visualizzato un messaggio corrispondente.

Utilizzo dei dispositivi accoppiati

Premere , selezionare **TEL** e quindi **Connessione Bluetooth**.

Il display visualizza un elenco di tutti i dispositivi abbinati.

Modificare le impostazioni dei profili Bluetooth

Toccare  accanto al dispositivo accoppiato che si desidera modificare.

Attivare o disattivare le impostazioni di profilo desiderate e confermare le impostazioni.

Connessione di un dispositivo accoppiato

I dispositivi accoppiati ma non correttamente connessi vengono indicati con il simbolo .



Selezionare il dispositivo desiderato per effettuare la connessione.

Disconnessione di un dispositivo

Il dispositivo correttamente connesso viene indicato con il simbolo .

Selezionare il dispositivo per disconnetterlo.

Eliminare un dispositivo accoppiato

Toccare  nell'angolo in alto a destra dello schermo per visualizzare le icone  accanto a ciascun dispositivo accoppiato.

Toccare  accanto al dispositivo Bluetooth che si desidera disconnettere e confermare il messaggio che viene visualizzato.

Funzionamento

Non appena è stata stabilita una connessione Bluetooth fra il proprio telefono cellulare e il sistema Infotainment, è possibile utilizzare numerose funzioni del telefono cellulare attraverso il sistema Infotainment.

Avviso

Con la modalità vivavoce è possibile continuare a usare le funzioni del telefono, ad esempio ricevere una telefonata o regolare il volume.

Dopo aver stabilito una connessione fra il telefono cellulare e il sistema Infotainment i dati del telefono cellulare vengono trasmessi al sistema

Infotainment. Ciò può richiedere del tempo a seconda del cellulare e della quantità di dati da trasferire. Durante questo periodo il funzionamento del telefono cellulare tramite il sistema Infotainment è possibile soltanto in misura limitata.

Avviso

Non tutti i telefoni cellulari supportano pienamente la funzione telefono. Pertanto sono possibili funzioni diverse da quelle descritte di seguito.

Menu principale telefono

Per passare da una chiamata all'altra, selezionare  nel menù principale telefono.



Avviso

Il menu principale del telefono è disponibile solo se un telefono cellulare è connesso al sistema Infotainment via Bluetooth. Per una descrizione dettagliata  86.

A questo punto è possibile controllare molte funzioni del telefono cellulare dal menu principale del telefono (e relativi sottomenu), e dai comandi per il telefono sul volante.

Iniziare una chiamata

Immissione di un numero telefonico

Immettere un numero telefonico utilizzando la tastiera nel menu principale del telefono.

Non appena si inseriscono delle cifre, vengono visualizzate le corrispondenti voci della lista contatti in ordine alfabetico.

Toccare la voce desiderata per avviare una chiamata.

Utilizzare l'elenco dei contatti

L'elenco contatti contiene tutte le voci della rubrica del dispositivo Bluetooth collegato.

Selezionate **Contatti** per visualizzare l'elenco dei contatti.

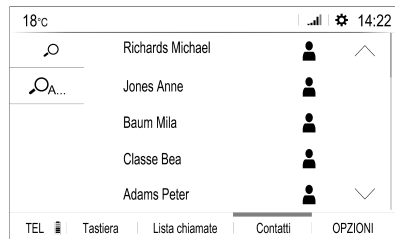

Cercare un contatto

I contatti sono ordinati per nome o cognome. Per cambiare l'ordine, toccare  quindi **OPZIONI**.

Per scorrere l'elenco, toccare  o .

Per cercare un contatto utilizzando la tastiera, toccare .

Per cercare un contatto con la prima lettera, toccare  e selezionare la lettera desiderata.

Modificare o eliminare un contatto

Selezionare  accanto al contatto, quindi selezionare l'opzione desiderata.

Utilizzo del registro chiamate

Tutte le chiamate ricevute, effettuate o perse sono registrate.

Selezionare **Lista chiamate** per visualizzare il registro chiamate.

Selezionare la lista desiderata per iniziare una chiamata.

Telefonata in arrivo



Se al momento dell'arrivo di una chiamata è attiva la modalità audio, ad es. la modalità radio o USB, la fonte audio viene silenziata fino al termine della chiamata.



Verrà visualizzato un messaggio con il numero telefonico o nome del chiamante.





Per rispondere a una chiamata, toccare .

Per rifiutare a una chiamata, toccare .

Per mettere la chiamata in attesa, toccare . Per riprendere la chiamata, toccare .

Per silenziare il microfono del Sistema Infotainment, toccare **Microf OFF**. Appare il simbolo . Per annullare la funzione di esclusione dell'audio: premere di nuovo .

Per continuare la conversazione sul telefono cellulare (modalità privata), toccare . Per riattivare la conversazione sul Sistema Infotainment, toccare nuovamente .

Avviso

Se si esce dal veicolo e lo si blocca durante una conversazione telefonica in modalità privata, il sistema Infotainment potrebbe rimanere acceso finché non si lascia l'area di ricezione Bluetooth del sistema.

Mettere sempre in attesa le chiamate in arrivo

Per motivi di sicurezza, la funzione telefono può mettere automaticamente in attesa tutte le chiamate in arrivo.

Per attivare questa funzione, selezionare **OPZIONI**, quindi toccare  finché la funzione non si riattiva.

Telefoni cellulari e apparecchiature radio CB

Istruzioni di installazione e linee guida operative

Per l'installazione e l'uso di un telefono cellulare si devono osservare le istruzioni di installazione specifiche del veicolo e le indicazioni fornite dal produttore del telefono cellulare e del dispositivo vivavoce. In caso contrario, l'omologazione del veicolo potrebbe essere invalidata (Direttiva UE 95/54/CE).

Suggerimenti per un funzionamento senza problemi:

- Antenna esterna installata professionalmente per ottenere la massima portata possibile.
- Potenza di trasmissione massima 10 W.
- Montaggio del telefono in un punto adatto; considerare la Nota nella sezione del Manuale d'uso **Sistema airbag**.

Richiedere assistenza per identificare le posizioni di montaggio predeterminate per l'antenna esterna o i supporti

di altri dispositivi; informarsi inoltre sulle modalità di utilizzo di dispositivi con una potenza di trasmissione superiore a 10 W.

L'uso di un dispositivo vivavoce senza antenna esterna e che utilizza gli standard di telefonia mobile GSM 900/1800/1900 e UMTS è consentito solo se la potenza di trasmissione massima del telefono cellulare non supera i 2 W per il GSM 900, o 1 W per gli altri tipi.

Per motivi di sicurezza, non utilizzare il telefono durante la guida. Anche se si usa un kit vivavoce, conversare al telefono può essere fonte di distrazione.

Avvertenza

Le apparecchiature radio e i telefoni cellulari non conformi con gli standard di telefonia mobile sopra elencati si devono utilizzare solamente con un'antenna posta al di fuori del veicolo.

Attenzione

Quando utilizzati all'interno del veicolo senza un'antenna esterna, i telefoni mobili e gli impianti radio possono provocare guasti nell'elettronica del veicolo, a meno che non vengano rispettate le normative sopra descritte.

Indice analitico

| | | | |
|------------------------------------|----|---------------------------------|----|
| A | | D | |
| Abbinamento..... | 86 | DAB | |
| Accensione del sistema | | Collegamento FB-DAB..... | 76 |
| Infotainment..... | 65 | Data | |
| Aggiornamento del software..... | 71 | regolare..... | 71 |
| Attivazione audio USB..... | 79 | Digital audio broadcasting..... | 76 |
| Attivazione della musica Bluetooth | 79 | Display | |
| Attivazione immagine USB..... | 80 | modificare la lingua..... | 71 |
| Attivazione radio..... | 74 | regolare la luminosità..... | 71 |
| Attivazione telefono..... | 87 | E | |
| B | | Elementi di comando | |
| Balance..... | 70 | sistema Infotainment..... | 62 |
| Bluetooth | | Volante..... | 62 |
| Abbinamento..... | 86 | Elenco telefonico..... | 87 |
| Connessione Bluetooth..... | 86 | Equalizzatore..... | 70 |
| Dispositivo di connessione..... | 78 | F | |
| Informazioni generali..... | 78 | Fader..... | 70 |
| Menu musica Bluetooth..... | 79 | File audio..... | 78 |
| Telefono..... | 87 | File immagine..... | 78 |
| C | | Formati file..... | 78 |
| Chiamare | | File audio..... | 78 |
| Chiamata in arrivo..... | 87 | File immagine..... | 78 |
| Funzioni durante una telefonata | 87 | Funzionamento..... | 87 |
| Iniziare una chiamata..... | 87 | Dispositivi esterni..... | 78 |
| Suoneria..... | 87 | Menu..... | 68 |
| Connessione Bluetooth..... | 86 | Radio..... | 74 |
| Contatti..... | 87 | Telefono..... | 87 |
| | | Funzionamento del menu..... | 68 |

| | |
|-----------------------------|----|
| Funzionamento di base..... | 68 |
| Funzione di antifurto | 61 |

I

| | |
|--|------------|
| Impostare ora e data..... | 71 |
| Impostazioni del sistema..... | 71 |
| Impostazioni del tono..... | 70 |
| Impostazioni di profilo..... | 71 |
| Impostazioni display..... | 80 |
| Impostazioni di volume..... | 71 |
| Impostazioni personali..... | 71 |
| Impostazioni predefinite di fabbrica..... | 71 |
| Informazioni generali..... | 78, 82, 85 |
| Applicazioni smartphone..... | 78 |
| Bluetooth..... | 78 |
| DAB..... | 76 |
| sistema Infotainment..... | 60 |
| Telefono..... | 85 |
| USB..... | 78 |
| Ingresso AUX..... | 79 |

M

| | |
|--------------------------------------|----|
| Memorizzazione delle stazioni..... | 74 |
| Modificare la lingua del display.... | 71 |

O

| | |
|----------------------|----|
| Ora regolare..... | 71 |
|----------------------|----|

P

| | |
|--|----|
| Pannello di controllo Infotainment | 62 |
| Panoramica dei comandi..... | 62 |
| Preset Memorizzazione delle stazioni. . | 74 |
| Ricerca delle stazioni..... | 74 |
| Proiezione telefono..... | 80 |

R

| | |
|--|----|
| Radio Annunci DAB..... | 76 |
| Attivazione..... | 74 |
| Configurazione di DAB..... | 76 |
| Configurazione di RDS..... | 75 |
| Digital audio broadcasting (DAB)..... | 76 |
| Memorizzazione delle stazioni. . | 74 |
| Preset..... | 74 |
| Radio data system (RDS)..... | 75 |
| Regionale..... | 75 |
| Regionalizzazione..... | 75 |
| Regolazione delle stazioni..... | 74 |
| Ricerca delle stazioni..... | 74 |
| Ricerca di una stazione..... | 74 |
| Selezione della lunghezza d'onda..... | 74 |
| Utilizzo..... | 74 |

| | |
|---------------------------------|----|
| Radio data system | 75 |
| RDS..... | 75 |
| Regionale..... | 75 |
| Regionalizzazione..... | 75 |
| Registro chiamate..... | 87 |
| Ricerca delle stazioni..... | 74 |
| Riconoscimento del parlato..... | 82 |
| Riconoscimento vocale..... | 82 |
| Riproduzione audio..... | 79 |

S

| | |
|----------------------------------|----|
| Selezione della lunghezza d'onda | 74 |
| Silenziamento..... | 65 |
| Smartphone..... | 78 |
| Proiezione telefono..... | 80 |
| Suoneria..... | 87 |
| Volume suoneria..... | 71 |

T

| | |
|--|----|
| Telefoni cellulari e apparecchiature radio CB | 90 |
| Telefono Bluetooth..... | 85 |
| Chiamata in arrivo..... | 87 |
| Connessione Bluetooth..... | 86 |
| Contatti..... | 87 |
| Elenco telefonico..... | 87 |
| Funzioni durante una telefonata | 87 |
| Immissione di un numero..... | 87 |
| Informazioni generali..... | 85 |

| | |
|-------------------------------|----|
| Menu principale telefono..... | 87 |
| Registro chiamate..... | 87 |

U

USB

| | |
|---------------------------------|----|
| Dispositivo di connessione..... | 78 |
| Informazioni generali..... | 78 |
| Menu audio USB..... | 79 |
| Menu immagini USB..... | 80 |

| | |
|----------|--------|
| Uso..... | 65, 74 |
|----------|--------|

| | |
|---------------|----|
| Utilizzo..... | 83 |
|---------------|----|

| | |
|----------------|----|
| Bluetooth..... | 78 |
| Menu..... | 68 |
| Radio..... | 74 |
| Telefono..... | 87 |
| USB..... | 78 |

| | |
|--|----|
| Utilizzo delle applicazioni smartphone..... | 80 |
|--|----|

V

| | |
|-------------------------------|----|
| Visualizzazione immagini..... | 80 |
|-------------------------------|----|

Volume

| | |
|---|----|
| Compensazione del volume in funzione della velocità..... | 71 |
| Esclusione dell'audio..... | 65 |
| Messaggi vocali..... | 71 |
| Regolazione del volume..... | 65 |
| Volume automatico..... | 71 |
| Volume segnale acustico di sfioramento..... | 71 |
| Volume suoneria..... | 71 |

| | |
|------------------------|----|
| Volume automatico..... | 71 |
|------------------------|----|

| | |
|---------------------------------|----|
| Volume dei messaggi vocali..... | 71 |
|---------------------------------|----|

| | |
|--|----|
| Volume segnale acustico di sfioramento..... | 71 |
|--|----|

Radio (Sistema Infotainment)

| | |
|----------------------------------|-----|
| Introduzione | 96 |
| Funzionamento di base | 103 |
| Radio | 108 |
| Dispositivi esterni | 112 |
| Riconoscimento del parlato | 116 |
| Telefono | 117 |
| Indice analitico | 124 |

Introduzione

| | |
|------------------------------|-----|
| Informazioni generali | 96 |
| Funzione di antifurto | 96 |
| Panoramica dei comandi | 97 |
| Uso | 100 |

Informazioni generali

Avviso

Il presente manuale descrive tutte le opzioni e le funzioni disponibili per i vari sistemi Infotainment. Certe descrizioni, comprese quelle per le funzioni di menu e del display, potrebbero non essere valide per il vostro modello di veicolo, specifiche nazionali, equipaggiamento o accessori particolari.

Informazioni importanti sul funzionamento e la sicurezza stradale

Avvertenza

Guidate sempre con attenzione quando utilizzate il sistema Infotainment.

In caso di dubbi fermatevi prima di mettere in funzione il sistema Infotainment.

Ricezione radio

La ricezione radio può risultare compromessa da disturbi statici, rumore, distorsioni o perdita della ricezione stessa a causa di:

- variazioni di distanza dal trasmettitore
- interferenze dovute alle onde radio riflesse
- oscuramenti

Funzione di antifurto

Il sistema Infotainment è dotato di un sistema elettronico di sicurezza che funge da antifurto.

Quindi il sistema Infotainment funziona soltanto nel veicolo nel quale è installato ed è privo di valore per i ladri.

Panoramica dei comandi

Pannello di controllo

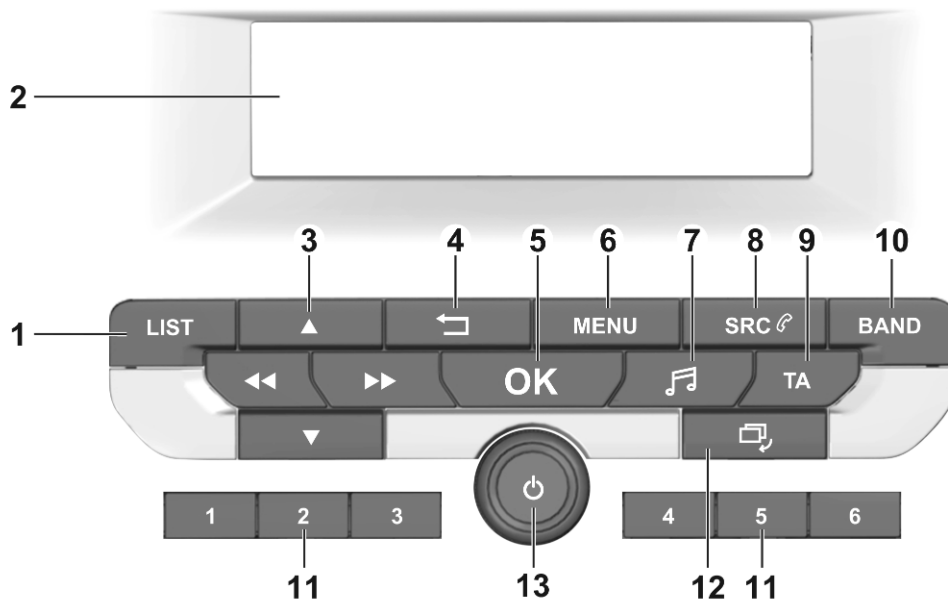

1 LIST

Radio: pressione breve:
visualizza l'elenco
stazioni; pressione lunga:
aggiorna l'elenco stazioni 108

Lettore multimediale:
pressione breve:
visualizza l'elenco cartelle;
pressione lunga:
visualizza le opzioni
dell'elenco dei brani 113

2 Display informativo**3 ▲ / ▼**

Radio: pressione breve:
ricerca manuale delle
stazioni 108

Lettore multimediale:
pressione breve:
seleziona la cartella, il
genere musicale, l'artista o
la playlist successiva o
precedente; pressione
lunga: scorrimento di un
elenco 113



Radio: pressione breve:
ricerca automatica delle
stazioni per la stazione
precedente o successiva;
pressione lunga: cerca in
avanti o indietro 108

Lettore multimediale:
pressione breve:
seleziona il brano
precedente o successivo;
pressione lunga: avanti o
indietro veloci 113

4 ←

Menu: torna indietro di un
livello 103

Inserimento: cancella
l'ultimo carattere o l'intera
voce 119

5 OK

Pressione breve:
conferma un'impostazione
o apri un sottomenù 103

6 MENU

Pressione breve:
visualizza la pagina iniziale . 103

7 🎵

Pressione breve: apre il
menu delle impostazioni di
tono e di volume 104

8 SRC

Pressione breve: passa da
una sorgente audio all'altra . 108

Pressione lunga: apri il
menu del telefonino, se è
connesso 119

9 TA

Pressione breve: attiva o
disattiva gli annunci sul
traffico 109

Pressione lunga: apri le
impostazioni dei TA 110

10 BAND

Pressione breve: passa da
una gamma d'onda all'altra . 108

11 Pulsanti di preselezione

Pressione breve:
seleziona i preferiti 108

Pressione lunga: salva le
stazioni radio come preferiti 108

12 

Pressione breve: alterna tra i diversi tipi di modalità di visualizzazione 100

Pressione lunga: spegne il display (mentre l'audio rimane attivo) 100

13 

Se spento: pressione breve: accensione 100

Se acceso: pressione breve: silenziare il sistema; pressione lunga: spegnere 100

Rotazione: regolazione del volume 100

Comandi al volante

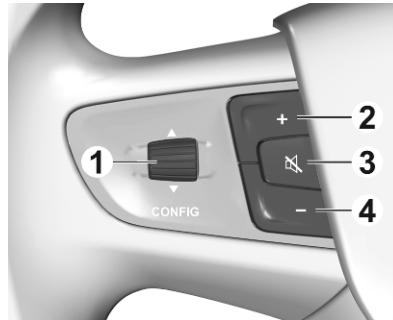
1 

Scorrere tra i menù del Driver Information Center

2 +

Alza il volume

3 

Silenziare l'audio

4 -

Per diminuire il volume

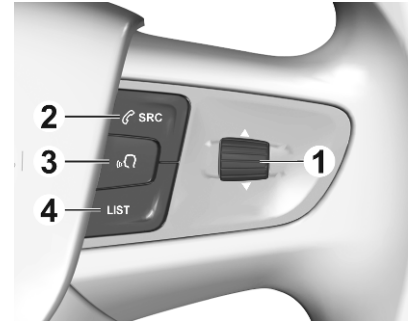
1 

Riprodurre stazione radio / brano precedente o successivo

2 

Cambiare fonte audio o aprire il menù telefono in caso di telefono connesso

3 

Attivare o disattivare il riconoscimento vocale

4 LIST

Visualizzare l'elenco stazioni radio o l'elenco cartelle

Comandi al volante

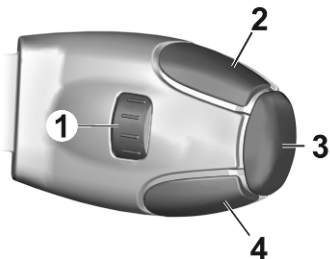

1 ▲ / ▼

Riprodurre stazione radio / brano precedente o successivo

2 LIST

Visualizzare l'elenco stazioni radio o l'elenco cartelle

3 OK

Confermare una selezione nel Visualizzatore Info

4 SRC/TEL

Cambiare fonte audio o aprire il menù telefono in caso di telefono connesso

Uso

Elementi di comando

Il sistema Infotainment viene controllato mediante pulsanti di funzione, pulsanti di navigazione e menu visualizzati sul display.

Opzionalmente è possibile immettere dati e comandi tramite:

- il pannello di controllo del sistema Infotainment ⇨ 97
- i comandi al volante ⇨ 97

Accensione o spegnimento del sistema Infotainment

Premere brevemente . All'accensione si attiva l'ultima fonte Infotainment selezionata.

Avviso

Alcune funzioni del sistema Infotainment sono disponibili solo se viene acceso il quadro o il motore è in funzione.

Premere nuovamente  per spegnere il sistema.



Spegnimento automatico

Se il sistema Infotainment è stato acceso, premendo  quando l'accensione era disinserita, si spegne automaticamente dopo un determinato periodo di tempo.

Regolazione del volume

Ruotare . L'impostazione corrente viene visualizzata sul display.

Quando il sistema Infotainment viene inserito, viene impostato l'ultimo livello di volume selezionato.

Compensazione del volume in funzione della velocità

Quando la funzione volume automatico è attivata  104, il volume si adatta automaticamente per compensare la rumorosità della strada e del vento durante la guida.

Esclusione dell'audio

Premere  sul volante per silenziare le fonti audio.

Per annullare la funzione di esclusione dell'audio: premere di nuovo .



Modificare la modalità di visualizzazione

Sono disponibile tre modalità di visualizzazione:

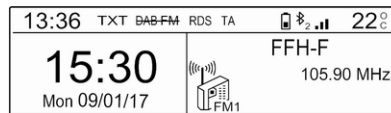
- a schermo intero
- a schermo diviso, in cui le informazioni sulla data e l'ora vengono visualizzate nella parte sinistra dello schermo
- schermo nero



Premere più volte  per passare dalla modalità a schermo intero a quella a schermo diviso.

Tenere premuto , per spegnere il display mantenendo l'audio attivo. Premere nuovamente , per riattivare il display.

Modalità di funzionamento

Radio

Premere più volte **BAND** per passare da una gamma d'onda all'altra e selezionare quella desiderata.

Per una descrizione dettagliata delle funzioni della radio  108.

Dispositivi esterni

Premere più volte **SRC**  per scorrere tra le differenti sorgenti audio.

Per una descrizione dettagliata sul collegamento e il funzionamento dei dispositivi esterni  112.

Telefono

È necessario stabilire una connessione a un dispositivo Bluetooth prima di poter utilizzare la funzione telefono. Per una descrizione dettagliata  118.

Premere **MENU** per visualizzare la pagina iniziale. Selezionare **Telefono** premendo ◀◀ e ▶▶, quindi premere **OK** per confermare. Verrà visualizzato il menù del telefono.

Per una descrizione dettagliata del funzionamento del telefono cellulare dal sistema Infotainment ⇨ 119.

Funzionamento di base

Funzionamento di base 103
 Impostazioni del tono e di volume 104
 Impostazioni del sistema 106

Funzionamento di base

Pulsante OK

Premere **OK**:

- per confermare o attivare l'opzione selezionata
- per confermare un valore impostato
- per attivare o disattivare una funzione
- per entrare in un menu

Pulsante

Premete 

- per uscire da un menu
- per tornare da un sottomenu al menu di livello superiore successivo

Esempi di uso dei menu

Selezione di un'opzione



Premere **▲**, **▼**, **◀◀** oppure **▶▶** per spostare il cursore (= sfondo colorato) sull'opzione desiderata.

Premere **OK** per confermare l'opzione selezionata.

Attivazione di un'impostazione

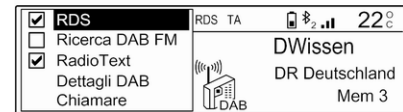

Premere **▲**, **▼**, **◀◀** oppure **▶▶** per selezionare l'impostazione desiderata.

Premere **OK** per attivare l'impostazione.

Impostazione di un valore

| Regol. data e ora | | |
|-------------------|---|------------|
| Giorn.: 24 | Mes.: Gennaio | Anno: 2017 |
| Ora: 14:37 | <input type="radio"/> 12h <input checked="" type="radio"/> 24h | |
| OK | | |

Premere ◀◀ o ▶▶ per selezionare il valore corrente dell'impostazione.

Premere **OK** per confermare la selezione.

Premere ◀◀ o ▶▶ per regolare il valore desiderato.

Premere **OK** per confermare il valore impostato.

Il cursore viene quindi posizionato sul valore dell'impostazione successiva. Per posizionarlo sul valore di un'altra impostazione, premere ▲, ▼, ◀◀ oppure ▶▶. Una volta impostati tutti i valori delle impostazioni, selezionare **OK** sul display e premere **OK**.

Regolazione di un'impostazione

| Parametri visualizzazione | |
|--|------------|
| <input checked="" type="checkbox"/> Scorrimento auto. di testi lunghi | Luminosità |
| OK | ◀ — 0 — ▶ |
| | ☾ ☀ |

Selezionare l'impostazione desiderata e premere **OK**.

Premere ◀◀ o ▶▶ finché il valore dell'impostazione corrisponde alle proprie esigenze.

Selezionare **OK** sul display e premere **OK** per confermare l'impostazione.

Immissione di una sequenza di caratteri

| Comporre |
|---------------------------|
| 0123 |
| 0 1 2 3 4 5 6 7 8 9 + * * |
| OK Correggi |

Per inserire sequenze di caratteri, ad esempio i numeri di telefono:

Premere ◀◀ o ▶▶ per selezionare il carattere desiderato.

Premere **OK** per confermare il carattere selezionato.

L'ultimo carattere nella sequenza di caratteri può essere cancellato selezionando **Correggi** sul display e premendo **OK**.

Per cambiare la posizione del cursore in una sequenza di caratteri precedentemente inserita, selezionare quest'ultima e premere ◀◀ o ▶▶ per spostare il cursore nella posizione desiderata.

Per confermare una sequenza di caratteri, premere ▼ per selezionare **OK** sul display quindi premere **OK**.

Impostazioni del tono e di volume

Nel menu impostazioni del tono e di volume è possibile regolare le caratteristiche del tono e le impostazioni di volume.

Le impostazioni situate a pagina 1 si possono configurare individualmente per ogni sorgente audio. Le impostazioni situate a pagina 2 si applicano a tutte le fonti audio.

Premere il pulsante  per aprire il menu impostazioni del tono e del volume.

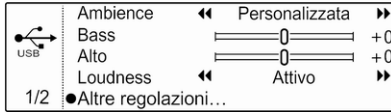



Premere nuovamente  per visualizzare la seconda pagina delle impostazioni del tono e di volume. In alternativa, selezionare **Altre regolazioni...**

Regolazione del suono

Per modificare il suono del Sistema Infotainment, selezionare uno stile di tono o regolare manualmente le caratteristiche del tono.

Stile di tono

Per attivare uno stile di tono, selezionare **Ambiente**. Per alternare tra diversi stili di tono, premere più volte  o .

Se il tono è impostato su **Personalizzata**, **Bass** e **Alto** si possono impostare manualmente.

Bassi e alti

Per enfatizzare o attenuare le frequenze basse, selezionare **Bass**.

Per enfatizzare o attenuare le frequenze alte, selezionare **Alto**.



Premere più volte  o  per regolare le impostazioni.

Avviso

Se le impostazioni di **Bass** o **Alto** vengono modificate, lo stile di tono viene impostato come **Personalizzata**.



Livello sonoro

Il Sistema Infotainment è dotato di una funzione di compensazione del livello sonoro per fornire una migliore qualità del suono a bassi livelli di volume. L'impostazione predefinita è **Attivo**.

Per modificare l'impostazione di livello sonoro, selezionare **Loudness**. Premere  o  per alternare tra le impostazioni **Attivo** e **Non att.**



Distribuzione del volume

È possibile ottimizzare la distribuzione del volume all'interno dell'abitacolo per il guidatore o per tutti i passeggeri.

Selezionare **Ripartizione**. Premere  o  per alternare tra le impostazioni **Guidatore** e **Tutti i passeggeri**.

Se **Guidatore** è selezionato, il bilanciamento del volume viene ottimizzato automaticamente per il guidatore.

Se **Tutti i passeggeri** è selezionato, è possibile impostare manualmente la distribuzione tra la parte destra e quella sinistra dell'abitacolo.

Selezionare **Balance**. Premere più volte  per spostare il punto di massimo volume a sinistra o  per spostarlo a destra.

Regolazione automatica del volume

Il volume del Sistema Infotainment si può regolare automaticamente in base alla velocità del veicolo.

Selezionare **Volume auto.** Premere ◀◀ o ▶▶ per alternare tra le impostazioni **Attivo** e **Non att.**

Impostazioni del sistema

Configurazione del sistema

Aprire il menu impostazioni per configurare determinate opzioni base del sistema, ad es.:

- Modificare le unità di misura utilizzate per temperatura e consumo di carburante
- Modificare la lingua del display
- Regolazione di data e ora

Modificare la lingua del display

Premere **MENU** e quindi selezionare **Personalizzazione-configurazione**.

Selezionare **Configurazione visualizzatore** e quindi **Scelta della lingua**.

Per regolare la lingua per i testi del menu, selezionare la lingua desiderata e premere **OK**.

Regolazione di ora e data

Premere **MENU** e quindi selezionare **Personalizzazione-configurazione**.

Selezionare **Configurazione visualizzatore** e quindi **Regol. data e ora**.

Cambiare il formato dell'ora

Per cambiare il formato dell'ora, selezionare **12h** o **24h** e premere **OK**.

| Regol. data e ora | | |
|-------------------|---------------------------|--------------------------------------|
| Giorn.: 24 | Mes.: Gennaio | Anno: 2017 |
| Ora: 14:37 | <input type="radio"/> 12h | <input checked="" type="radio"/> 24h |
| OK | | |

Impostare ora e data

Le impostazioni predefinite sono che la data e l'ora sono regolate automaticamente dal sistema.

Per regolare manualmente la data e l'ora:

Scegliere il valore delle impostazioni che si desidera modificare, ad es.

Giorn., e premere **OK**.

Premere ▲ o ▼ per impostare il valore desiderato e premere **OK** per confermare.

Per confermare le modifiche a data e ora, selezionare **OK** sul display.

Regolazione dello schermo

Premere **MENU** e quindi selezionare **Personalizzazione-configurazione**.

Selezionare **Configurazione visualizzatore** e quindi **Personalizzazione visualizzazione**.

Funzione di scorrimento testo

Se si desidera che i messaggi lunghi scorrano automaticamente, attivare **Scorrimento auto. di testi lunghi**.

| Parametri visualizzazione | |
|---|--|
| <input checked="" type="checkbox"/> Scorrimento auto. di testi lunghi | Luminosità <input type="checkbox"/> — 0 — <input type="checkbox"/> ☀ |
| OK | |

Selezionare **OK** sul display.

Se **Scorrimento auto. di testi lunghi** è disattivato, i messaggi lunghi vengono troncati.

Regolazione della luminosità

Nella sezione **Luminosità**, selezionare **+ p -** per aumentare o diminuire la luminosità dello schermo.

Premere **OK** per confermare, quindi premere **OK** più volte per impostare la luminosità al livello desiderato.

Per confermare la modifica alla luminosità, selezionare **OK** sul display.

Regolare le unità di misura per temperatura e consumo di carburante

Premere **MENU** e quindi selezionare **Personalizzazione-configurazione**.

Selezionare **Configurazione visualizzatore** e quindi **Scelta delle unità**.

Selezionare l'unità di misura desiderata e premere **OK**.

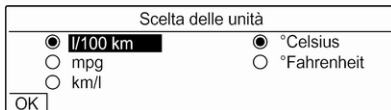

Selezionare **OK** sul display.

Radio

| | |
|----------------------------------|-----|
| Uso | 108 |
| Ricerca stazioni | 108 |
| Radio data system | 109 |
| Digital audio broadcasting | 110 |

Uso

Premete ripetutamente **BAND** per passare da una banda di frequenza all'altra. Selezionare la gamma d'onda desiderata.

In alternativa, premere **SRC**  più volte per alternare tra tutte le fonti audio e selezionare la banda di frequenza desiderata.



Viene riprodotta l'ultima stazione selezionata nella rispettiva gamma d'onda.

Ricerca stazioni

Ricerca automatica stazione radio

Premere **◀◀** o **▶▶** per ascoltare la stazione precedente o successiva nella memoria delle stazioni.

Ricerca manuale di una stazione radio

Tenere premuto **◀◀** o **▶▶**. Rilasciare quando la frequenza richiesta è stata quasi raggiunta.

Viene cercata e ricevuta automaticamente la stazione ricevibile successiva.

Regolazione delle stazioni

Premere o tenere premuto **▲** o **▼** per impostare manualmente la frequenza desiderata.

Elenchi stazioni

Le stazioni con la miglior ricezione nella posizione corrente vengono memorizzate nella lista stazioni specifica per quella gamma d'onda.

Visualizzare l'elenco stazioni

Premere **LIST** per visualizzare l'elenco stazioni della gamma d'onda correntemente attiva.

Fate scorrere l'elenco e selezionate la stazione desiderata.

Avviso

La stazione che si sta ascoltando è contrassegnata da ►.

Aggiornare l'elenco stazioni

Premere e tenere premuto **LIST** finché non viene visualizzato un messaggio relativo alla procedura di aggiornamento.

Verrà aggiornato l'elenco delle stazioni.

Pulsanti di preselezione

Sui sei pulsanti di preselezione è possibile memorizzare sei stazioni radio preferite per ciascuna gamma d'onda. Alla pressione di un pulsante di preselezione viene visualizzata la pagina dei preferiti.

Avviso

La stazione che si sta ascoltando è contrassegnata da ►.

Memorizzazione delle stazioni predefinite

Per memorizzare una stazione su un pulsante di preselezione, attivare la gamma d'onda e la stazione desiderata. Mentre si sta ascoltando la

stazione, tenere premuto il pulsante di preselezione **1...6** su cui si desidera memorizzare la stazione.

Il nome o la frequenza della stazione viene visualizzato accanto al rispettivo preferito sullo schermo.

Selezionare una stazione memorizzata

Per selezionare una stazione memorizzata come preferita, premere il rispettivo pulsante di preselezione **1...6**.

Radio data system

Il sistema Radio data system (RDS) è un servizio delle stazioni FM che facilita notevolmente la ricerca della stazione desiderata e la sua ricezione priva di disturbi.

Frequenze alternative

Se il segnale FM di una stazione è troppo debole per essere captata dal ricevitore, il Sistema Infotainment è in grado di sintonizzarsi automaticamente su un'altra frequenza FM per continuare la trasmissione.

Attivare la gamma d'onda FM e quindi premere **OK** per visualizzare il menù gamme d'onda. Attivare **RDS**.

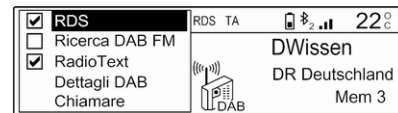

Se la ricerca RDS di una frequenza alternativa è attivata, **RDS** viene visualizzato nella riga in alto dello schermo. Se la stazione corrente non è una stazione RDS, **RDS** viene barrato.

Avviso

È possibile modificare questa funzione anche dai menù multimediali. Premere **MENU** e quindi selezionare **Multimedia**.

Testo radio

Il testo radio contiene informazioni aggiuntive trasmesse dalla stazione radio, come il nome della stazione, il titolo o l'artista del brano riprodotto, notizie, ecc.

Attivare la gamma d'onda FM e quindi premere **OK** per visualizzare il menù gamme d'onda. Attivare **RadioText**.

Se funzione testo radio è attivata, **TXT** viene visualizzato nella riga in alto dello schermo. Se la stazione non supporta la funzione Testo radio, **TXT** viene barrato.

Avviso

È possibile modificare questa funzione anche dai menù multimediali. Premere **MENU** e quindi selezionare **Multimedia**.

Notizie sul traffico (TA)

Le stazioni del servizio informazioni sul traffico sono stazioni RDS che trasmettono notizie sul traffico. Se questa funzione è attivata, vengono cercate e selezionate solo stazioni con il servizio di informazioni sul traffico.

La radio e la riproduzione multimediale vengono interrotte durante gli annunci del traffico.

Per attivare o disattivare la funzione di stand-by degli aggiornamenti del traffico del Sistema Infotainment, premere **TA**. Viene visualizzato un messaggio per confermare l'azione.

Se gli annunci del traffico sono attivati, **TA** viene visualizzato nella riga in alto dello schermo. Se una stazione non è dotata del servizio di informazioni sul traffico, **TA** viene barrato.

Digital audio broadcasting

Il Digital audio broadcasting (DAB) trasmette le stazioni radio per via digitale.

Le stazioni DAB sono indicate dal nome del programma anziché dalla frequenza di trasmissione.

Informazioni generali

- Con il segnale DAB è possibile trasmettere diversi programmi radio (servizi) su un'unica frequenza.
- Oltre ai servizi audio digitali di alta qualità, DAB è anche in grado di trasmettere dati associati ai programmi e una quantità

di altri servizi dati, tra cui informazioni sul percorso e sul traffico.

- Finché un dato ricevitore DAB è in grado di captare il segnale emesso da una stazione trasmittente (anche se il segnale è molto debole) la riproduzione audio è assicurata.
- In caso di scarsa ricezione, il volume si riduce automaticamente per evitare l'emissione di rumori sgradevoli.
- Le interferenze causate da stazioni su frequenze vicine (un fenomeno tipico della ricezione AM e FM) non si verificano con il DAB.
- Se il segnale DAB viene riflesso da ostacoli naturali o edifici, la qualità di ricezione di DAB migliora, mentre in questi casi la ricezione AM o FM risulta notevolmente compromessa.
- Quando è abilitata la ricezione DAB, il sintonizzatore FM del sistema Infotainment rimane attivo in background e cerca continuamente le stazioni FM

con migliore ricezione. Se il TA ⇨ 109 attivato, vengono prodotti gli annunci sul traffico della stazione FM con migliore ricezione. Disattivare TA se la ricezione DAB non dovesse essere interrotta dagli annunci sul traffico FM.

Frequenze alternative

Se il segnale DAB di un servizio è troppo debole per essere captata dal ricevitore, il Sistema Infotainment è in grado di sintonizzarsi automaticamente su un'altra frequenza FM per continuare la trasmissione.

Attivare la gamma d'onda FM e quindi premere **OK** per visualizzare il menù gamme d'onda. Attivare **Ricerca DAB FM**.

Avviso

È possibile modificare questa funzione anche dai menù multimediali. Premere **MENU** e quindi selezionare **Multimedia**.

Se la ricerca automatica DAB FM è attivata, **DAB FM** viene visualizzato nella riga in alto dello schermo. Se la stazione non supporta questa funzione, **DAB FM** viene barrato.

Dettagli stazione DAB

Attivare la gamma d'onda FM e quindi premere **OK** per visualizzare il menù gamme d'onda.

Selezionare **Dettagli DAB** per visualizzare le informazioni dettagliate sulla stazione DAB correntemente selezionata.

Dispositivi esterni

Informazioni generali 112
Riproduzione audio 113

Informazioni generali

Porta USB

Nella console centrale si trova una porta USB per il collegamento di sorgenti dati audio esterne.

Avviso

La presa deve sempre essere mantenuta pulita e asciutta.

Connessione di un dispositivo USB

Alla porta USB possono essere collegati un lettore MP3, un dispositivo USB o una scheda SD (mediante connettore/adattatore USB). Gli hub USB non sono supportati. Se necessario, utilizzare l'opportuno cavo di connessione.

Avviso

Non tutti i dispositivi esterni sono supportati dal sistema Infotainment. Controllare l'elenco di compatibilità sul nostro sito Web.

Quando collegati alla porta USB, varie funzioni dei dispositivi precedenti possono essere fatte funzionare mediante i comandi e i menu del sistema Infotainment.

Una volta stabilita la connessione, il Sistema Infotainment crea automaticamente delle playlist.

Disconnessione di un dispositivo USB

Premere  SRC per selezionare un'altra sorgente audio, quindi rimuovere il dispositivo di memorizzazione USB.

Attenzione

Evitare di disconnettere il dispositivo durante la riproduzione. Può danneggiare il dispositivo o il sistema Infotainment.

Formati file

Il sistema audio supporta vari tipi di formato di file audio.

Musica Bluetooth

Collegamento di un dispositivo Bluetooth

Le fonti audio abilitate al collegamento Bluetooth (ad es. cellulari per l'ascolto di musica, lettori MP3 con

Bluetooth, ecc.) possono essere collegate senza filo al sistema Infotainment.

Il dispositivo Bluetooth esterno deve essere accoppiato al Sistema Infotainment. ⇨ 118.

Se il dispositivo è accoppiato ma non connesso al Sistema Infotainment, stabilire la connessione dal menu **Gestione connessioni Bluetooth**:

Premere **MENU** e quindi selezionare **Connessioni**. Selezionare **Gestione connessioni Bluetooth** e quindi scegliere il dispositivo Bluetooth desiderato per accedere a un sottomenù.

Il dispositivo deve essere connesso come lettore multimediale per essere utilizzato come sorgente audio. Selezionare **Collegare lettore multimediale** o **Collegare telefono + lettore multimediale** secondo preferenza. Il dispositivo è connesso.

Disconnessione di un dispositivo Bluetooth

Premere **MENU** e quindi selezionare **Connessioni**. Selezionare **Gestione connessioni Bluetooth** e quindi scegliere il dispositivo Bluetooth desiderato per accedere a un sottomenù.

Selezionare **Scollegare lettore multimediale** per disconnettere il dispositivo solamente come sorgente audio Bluetooth. Scegliendo questa opzione, il dispositivo rimane connesso per la funzione telefono.

Per disconnettere completamente il dispositivo, selezionare **Scollegare telefono + lettore multimediale**.

Selezionare **Si** nel messaggio e premere **OK**.

Riproduzione audio

Riproduzione audio tramite la porta USB

Attivazione della funzione musica USB

Se il dispositivo non è ancora connesso al sistema Infotainment, connettere il dispositivo.

Il Sistema Infotainment passa automaticamente alla modalità musica USB.

Se il dispositivo è già connesso, premere più volte **SRC** per passare alla modalità musica USB.

La riproduzione delle tracce audio partirà automaticamente.

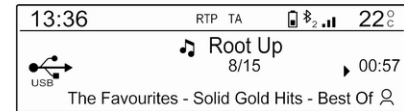

Riproduzione della traccia precedente o successiva

Premere **▶▶** per riprodurre la traccia successiva.

Premere **◀◀** per riprodurre la traccia precedente.

Avanti e indietro veloci

Tenere premuto **◀◀** o **▶▶▶**. Rilasciare e ritornare alla normale modalità di riproduzione.

Riprodurre la precedente o successiva cartella/artista/playlist

Premere ▼ per riprodurre la cartella, artista, album o playlist successiva a seconda delle opzioni dell'elenco dei brani.

Premere ▲ per riprodurre la precedente cartella, artista, album o playlist a seconda delle opzioni dell'elenco dei brani.

Menù sfoglia

Utilizzando il menù sfoglia è possibile cercare un brano a seconda della categoria.

Funzione di esplorazione

Per visualizzare l'elenco da sfogliare, premere **LIST**. I brani sono ordinati in base a categorie di cartelle, generi musicali, artisti e playlist.

Selezionare le categorie desiderate e scegliere un brano. Selezionate il brano per avviarne la riproduzione.

Scelta dell'elenco dei brani

Tenere premuto **LIST** per visualizzare un menù di selezione. Fare scorrere l'elenco e selezionate l'opzione dell'elenco dei brani desiderata. Il menù sfoglia cambia di conseguenza.

Avviso

A seconda dei metadati memorizzati sul dispositivo, potrebbero non essere disponibili tutte le opzioni dell'elenco dei brani.

Avviso

È possibile modificare questa funzione anche dai menù multimediali. Premere **MENU** e quindi selezionare **Multimedia**.

Menu musica USB

Nel menù musica USB è possibile impostare la modalità riproduci per i brani presenti sul dispositivo connesso.

Attivare la modalità musica USB e premere **OK** per visualizzare il menù musica USB.

Attivare la modalità di riproduzione desiderata.

Normale: I brani dell'album, cartella o playlist selezionata vengono riprodotti secondo l'ordine consueto.

Casuale: I brani dell'album, cartella o playlist selezionata vengono riprodotti in ordine casuale.

Modo random: Tutte le tracce memorizzate sul dispositivo connesso vengono riprodotte in ordine casuale.

Ripetizione: L'album, cartella o playlist selezionata viene riprodotta ripetutamente.

Riprodurre audio via Bluetooth**Attivazione della funzione musica USB**

Se il dispositivo non è ancora connesso al sistema Infotainment, connettere il dispositivo ↻ 118.

Il Sistema Infotainment passa automaticamente alla modalità musica Bluetooth.

Se il dispositivo è già connesso, premere più volte **SRC** per passare alla modalità musica Bluetooth.

Se la riproduzione della musica non parte automaticamente, potrebbe essere necessario iniziare la riproduzione dei file dal dispositivo Bluetooth.

Riproduzione della traccia precedente o successiva

Premere ►► per riprodurre la traccia successiva.

Premere ◄◄ per riprodurre la traccia precedente.

Riproduzione audio tramite ingresso AUX

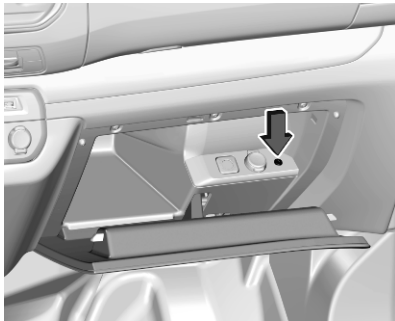

A seconda della versione, nel cassetto portaoggetti si trova un ingresso AUX per connettere fonti audio esterne.

Avviso

La presa deve sempre essere mantenuta pulita e asciutta.

È possibile, ad esempio, collegare un lettore CD portatile a un ingresso AUX con uno spinotto da 3,5 mm.

Riconoscimento del parlato

| | |
|-----------------------------|-----|
| Informazioni generali | 116 |
| Utilizzo | 116 |

Informazioni generali

L'applicazione di passaggio vocale del sistema Infotainment consente l'accesso ai comandi di riconoscimento del parlato da uno smartphone. Consultate le istruzioni per l'uso del produttore dello smartphone, per verificare se supporta questa funzione.



Per utilizzare l'applicazione di passaggio vocale, è necessario che lo smartphone sia connesso via Bluetooth ➔ 118.

Utilizzo

Attivazione del riconoscimento vocale

Tenere premuto «» sul volante fino a quando non venga avviata una sessione di riconoscimento del parlato.

Regolare il volume dei prompt vocali

Ruotare  sul pannello dei comandi o premere il pulsante del volume sul volante verso l'alto (per aumentare il volume)  o verso il basso (per diminuire il volume) .

Disattivazione del riconoscimento del parlato

Premere  sul volante. La sessione di riconoscimento del parlato termina.

Telefono

| | |
|--|-----|
| Informazioni generali | 117 |
| Connessione Bluetooth | 118 |
| Funzionamento | 119 |
| Telefoni cellulari e apparecchiature radio CB | 122 |

Informazioni generali

La funzione telefono offre la possibilità di effettuare conversazioni telefoniche tramite un microfono del veicolo e gli altoparlanti del veicolo e di gestire le funzioni più importanti del telefono cellulare tramite il sistema Infotainment presente nel veicolo. Per poter usare la funzione Telefono, il telefono cellulare deve essere collegato al sistema Infotainment mediante Bluetooth.

Non tutte le funzionalità della funzione telefono sono supportate da tutti i telefoni cellulari. Le funzionalità utilizzabili dipendono dal telefono cellulare e dal gestore di telefonia mobile utilizzato. Ulteriori informazioni sull'argomento sono disponibili nelle istruzioni del proprio telefono cellulare o possono essere richieste al proprio gestore di rete.

Informazioni importanti sul funzionamento e la sicurezza stradale

Avvertenza

I telefoni cellulari influiscono sull'ambiente circostante. Per questo motivo sono state emanate norme di sicurezza in materia. Si deve essere al corrente di tali norme prima di usare il telefono cellulare.

Avvertenza

L'utilizzo della funzione vivavoce durante la guida può essere pericolosa in quanto la conversazione telefonica riduce la concentrazione del conducente. Parcheggiare il veicolo prima di usare la funzione viva voce. Seguire sempre le norme del paese in cui ci si trova.

Rispettare le norme particolari eventualmente vigenti in alcune aree specifiche e spegnere

sempre il telefono cellulare se l'uso di telefoni cellulari è proibito, se il telefono è causa di interferenze o se si possono verificare situazioni pericolose.

Bluetooth

La funzione Telefono è certificata dal Bluetooth Special Interest Group (SIG).

Ulteriori informazioni sulla specifica sono disponibili su Internet, nel sito <http://www.bluetooth.com>

Connessione Bluetooth

Bluetooth è uno standard radio per la connessione senza fili per esempio di un telefono ad altri dispositivi. È possibile trasferire dati come la rubrica telefonica, il registro chiamate, il nome dell'operatore di rete e l'intensità del campo. A seconda dei tipi di telefono, la funzionalità può essere limitata.

Accoppiamento di un dispositivo Bluetooth

Attivare la funzione Bluetooth del dispositivo Bluetooth. Per ulteriori informazioni vedere le istruzioni per l'uso del dispositivo Bluetooth.

Premere **MENU**, selezionare **Connessioni** e premere **OK**.

Selezionare **Ricerca di una periferica Bluetooth** e premere **OK**. Non appena il dispositivo viene rilevato, viene visualizzata la lista **Periferiche rilevate**.

- Se il SSP (secure simple pairing) è supportato: Confermare i messaggi sul sistema Infotainment e sul dispositivo Bluetooth.
- Se il SSP (secure simple pairing) non è supportato: Sul sistema Infotainment viene visualizzato un messaggio che richiede l'immissione di un codice PIN sul dispositivo Bluetooth. Sul dispositivo Bluetooth: inserire il codice PIN e confermare.

Il dispositivo è connesso automaticamente. Nella riga in alto dello schermo, il simbolo Bluetooth cambia: La **X** sul simbolo viene eliminata e **⌘** viene visualizzato.

Avviso

La rubrica telefonica del proprio cellulare sarà scaricata automaticamente. La presentazione e l'ordine delle voci della rubrica possono essere visualizzate in maniera diversa sul display del sistema Infotainment e su quello del telefono cellulare.

Se la connessione Bluetooth è riuscita: qualora un altro dispositivo Bluetooth fosse connesso al sistema Infotainment, tale dispositivo sarà disconnesso dal sistema.

Se la connessione Bluetooth è fallita: avviare di nuovo la procedura descritta in precedenza o consultare le istruzioni d'uso del dispositivo Bluetooth.

Connessione a un altro dispositivo accoppiato

Attivare la funzione Bluetooth del dispositivo Bluetooth. Per ulteriori informazioni vedere le istruzioni per l'uso del dispositivo Bluetooth.

Premere **MENU**, selezionare **Connessioni** e premere **OK**.

Selezionare **Gestione connessioni Bluetooth** e premere **OK**. Viene visualizzata una lista di dispositivi Bluetooth attualmente accoppiati al sistema Infotainment.

Avviso

Il dispositivo Bluetooth correntemente connesso al sistema Infotainment è indicato con .

Per stabilire una connessione, selezionare il dispositivo desiderato e premere **OK**.

Disconnessione di un dispositivo

Premere **MENU**, selezionare **Connessioni** e premere **OK**.

Selezionare **Gestione connessioni Bluetooth** e premere **OK**. Viene visualizzata una lista di dispositivi Bluetooth attualmente accoppiati al sistema Infotainment.

Avviso

Il dispositivo Bluetooth correntemente connesso al sistema Infotainment è indicato con .

Selezionare Il dispositivo correntemente connesso al sistema Infotainment.

Premere **OK** per confermare la selezione.

Selezionare **Scolleghare telefono**.

Per disconnettere il dispositivo, selezionare **Si** e premere **OK**.

Rimozione di un dispositivo accoppiato

Premere **MENU**, selezionare **Connessioni** e premere **OK**.

Selezionare **Gestione connessioni Bluetooth**. Viene visualizzata una lista di dispositivi Bluetooth attualmente accoppiati al sistema Infotainment.

Avviso

Il dispositivo Bluetooth correntemente connesso al sistema Infotainment è indicato con .

Selezionare il dispositivo desiderato e premere **OK** per confermare.

Per rimuovere il dispositivo accoppiato, selezionare **Cancellare connessione** e premere **OK**.

Funzionamento

Non appena è stata stabilita una connessione Bluetooth fra il proprio telefono cellulare e il sistema Infotainment è possibile utilizzare numerose funzioni del telefono cellulare attraverso il sistema Infotainment.

Per es., è possibile stabilire una connessione tramite il sistema Infotainment con i numeri telefonici memorizzati nel telefono cellulare o modificare i numeri telefonici.

Dopo aver stabilito una connessione fra il telefono cellulare e il sistema Infotainment i dati del telefono cellulare vengono trasmessi al sistema Infotainment. La trasmissione può richiedere alcuni minuti a seconda del

modello di telefono. Durante questo periodo, il funzionamento del telefono cellulare tramite il sistema Infotainment è possibile soltanto in misura limitata.

Avviso

Non tutti i telefoni cellulari supportano pienamente la funzione telefono. Pertanto sono possibili funzioni diverse da quelle descritte di seguito.

Iniziare una chiamata

Immissione manuale di un numero

Premere **MENU**, selezionare **Telefono** e quindi **Chiamare**.

| |
|-----------------|
| Chiamare |
| Comporre |
| Rubrica |
| Diario |
| Casella vocale |

Selezionare **Comporre**.

| |
|---------------------------|
| Comporre |
| 0123 |
| 0 1 2 3 4 5 6 7 8 9 + # * |
| OK Correggi |

Inserite il numero desiderato: Selezionare le cifre desiderate e confermare ciascuna cifra con **OK**.

Per comporre un numero, selezionare **OK** sul display.

Uso della rubrica telefonica

La rubrica contiene i nominativi e i numeri dei contatti.

Premere **MENU** e quindi selezionare **Telefono**.

Selezionare **Chiamare** e quindi **Rubrica**.

Per comporre un numero, far scorrere l'elenco e selezionare il nominativo della voce desiderata.

Utilizzo del registro chiamate

Tutte le chiamate in arrivo, in uscita o perse vengono registrate nel registro chiamate.

Premere **MENU** e quindi selezionare **Telefono**.

Selezionare **Chiamare** e quindi **Diario**.

Per comporre un numero, far scorrere l'elenco e selezionare la voce desiderata.

Inviare informazioni di contatto da un dispositivo mobile al Sistema Infotainment

Certi modelli di telefono permettono di inviare le informazioni di un contatto all'elenco del Sistema Infotainment tramite la connessione Bluetooth. I contatti che vengono importati con questa modalità vengono salvati in una cartella permanente visibile a tutti, a prescindere da quale telefono sia correntemente connesso.

Per accedere a questa cartella, premere **MENU** e quindi selezionare **Telefono**.

Selezionare **Gestione rubrica**.

Il menu di questa cartella non è accessibile se vuoto.

Mettere automaticamente in attesa le chiamate in arrivo

Per motivi di sicurezza il Sistema Infotainment può mettere automaticamente in attesa tutte le chiamate in arrivo.

Per attivare questa funzione, premere **MENU** e quindi selezionare **Telefono**.



Selezionare **Gestione telefono** e quindi **Parametri telefono**.

Per attivare la funzione **Messa in attesa automatica**, premere **OK**.

Telefonata in arrivo

Se al momento dell'arrivo di una chiamata è attiva la modalità audio, ad es. la modalità radio, la fonte audio relativa verrà silenziata fino al termine della chiamata.

Per rispondere alla chiamata, selezionare **Si** nel messaggio visualizzato sul display.

Per rifiutare la chiamata, selezionare **No** nel messaggio visualizzato sul display oppure tenere premuto **✓** sul volante.

Per mettere in attesa una chiamata in arrivo, selezionare **In attesa** nel messaggio visualizzato sul display.

Seconda telefonata in arrivo

Se si riceve un'altra chiamata durante una chiamata in corso, viene visualizzato un messaggio.

Per rispondere a una seconda chiamata in arrivo e terminare la chiamata in corso: selezionare **Si** nel messaggio visualizzato sul display.

Per rifiutare una seconda chiamata in arrivo e continuare la chiamata in corso: selezionare **No** nel messaggio visualizzato sul display.

Funzioni durante una telefonata

Durante una telefonata, è possibile utilizzare le funzioni del menu contestuale.

Premere **OK** per aprire il menu contestuale.

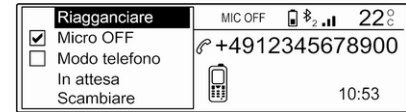

Per terminare la chiamata, selezionare **Riagganciare**.

Per spegnere il microfono, attivare **Micro OFF**. Per accendere il microfono, deselezionare **Micro OFF**.

Per trasferire la chiamata al telefono (se, per esempio, si desidera uscire dal veicolo senza interrompere la conversazione), attivare **Modo telefono**. Per trasferire la chiamata al Sistema Infotainment, deselezionare **Modo telefono**.

Per mettere la chiamata in attesa, selezionare **In attesa** durante una chiamata. Quando si mette una chiamata in attesa, la voce del menu **In attesa** diventa **Riprendere**. Per riprendere una chiamata messa in attesa, selezionare **Riprendere**.

Per passare fra due chiamate, selezionare **Scambiare**.

Telefoni cellulari e apparecchiature radio CB

Istruzioni di installazione e linee guida operative

Quando si installa e si utilizza un telefono cellulare, è necessario rispettare le istruzioni di installazione specifiche del veicolo e le linee guida operative del costruttore del telefono cellulare e dell'impianto vivavoce. In caso contrario, l'omologazione del veicolo potrebbe essere invalidata (Direttiva UE 95/54/CE).

Suggerimenti per un funzionamento senza problemi:

- far installare l'antenna esterna a norma per ottenere la massima copertura possibile,
- potenza di trasmissione massima 10 Watt,
- montaggio del telefono in un punto adatto; considerare la Nota nella sezione del Manuale d'uso **Sistema airbag**.

Richiedere assistenza per identificare le posizioni di montaggio predeterminate per l'antenna esterna o i supporti di altri dispositivi; informarsi inoltre sulle modalità di utilizzo di dispositivi con una potenza di trasmissione superiore a 10 Watt.

L'uso di un dispositivo vivavoce senza antenna esterna e che utilizza gli standard di telefonia mobile GSM 900/1800/1900 e UMTS è consentito solo se la potenza di trasmissione massima del telefono cellulare non supera i 2 Watt per il GSM 900, o 1 Watt per gli altri tipi.

Per motivi di sicurezza, non utilizzare il telefono durante la guida. Anche l'uso di un sistema vivavoce può rappresentare una distrazione durante la guida.

Avvertenza

Le apparecchiature radio e i telefoni cellulari non conformi con gli standard di telefonia mobile sopra elencati si devono utilizzare solamente con un'antenna posta al di fuori del veicolo.

Attenzione

Quando utilizzati all'interno del veicolo senza un'antenna esterna, i telefoni mobili e gli impianti radio possono provocare guasti nell'elettronica del veicolo, a meno che non vengano rispettate le normative sopra descritte.

Indice analitico

| | | | |
|-----------------------------------|-----|---------------------------------|-----|
| A | | D | |
| Accensione della radio..... | 108 | DAB..... | 110 |
| Accensione del sistema | | Data | |
| Infotainment..... | 100 | regolare..... | 106 |
| Adattamento audio dinamico..... | 110 | Digital audio broadcasting..... | 110 |
| Aggiornamento del software..... | 106 | Display | |
| Annunci del traffico..... | 109 | attivare lo scorrimento | |
| Attivazione della funzione USB. . | 113 | automatico..... | 106 |
| Attivazione della musica | | modificare la lingua..... | 106 |
| Bluetooth..... | 113 | regolare la luminosità..... | 106 |
| Attivazione del sistema | | regolare le unità di misura per | |
| Infotainment..... | 100 | temperatura e consumo di | |
| B | | carburante..... | 106 |
| Balance..... | 104 | Distribuzione..... | 104 |
| Bass..... | 104 | E | |
| Bluetooth | | Elementi di comando | |
| Connessione Bluetooth..... | 118 | sistema Infotainment..... | 97 |
| Musica Bluetooth..... | 112 | Telefono..... | 117 |
| Telefono..... | 119 | Volante..... | 97 |
| C | | Elenco telefonico..... | 119 |
| Chiamare | | Equalizzatore..... | 104 |
| Chiamata in arrivo..... | 119 | Esclusione degli annunci sul | |
| Funzioni durante una | | traffico..... | 109 |
| telefonata..... | 119 | F | |
| Iniziare una chiamata..... | 119 | Funzionamento..... | 119 |
| Connessione Bluetooth..... | 118 | Menu..... | 103 |
| | | Musica Bluetooth..... | 113 |
| | | Porta USB..... | 113 |
| | | Radio..... | 108 |

| | |
|-----------------------------|-----|
| Sistema Infotainment..... | 100 |
| Telefono..... | 119 |
| Funzionamento del menu..... | 103 |
| Funzionamento di base..... | 103 |
| Funzione di antifurto | 96 |

I

| | |
|--|---------------|
| Impostare ora e data..... | 106 |
| Impostazioni del sistema..... | 106 |
| Impostazioni del tono e di volume | 104 |
| Impostazioni personali..... | 106 |
| Impostazioni predefinite di fabbrica..... | 106 |
| Informazioni generali. . | 112, 116, 117 |
| Musica Bluetooth..... | 112 |
| Porta USB..... | 112 |
| sistema Infotainment..... | 96 |
| Telefono..... | 117 |
| Ingresso AUX..... | 113 |

M

| | |
|-------------------------------------|-----|
| Menu USB..... | 113 |
| Modificare la lingua del display. . | 106 |
| Musica Bluetooth | |
| Attivazione..... | 113 |
| Funzionamento..... | 113 |
| Informazioni generali..... | 112 |
| Prerequisiti..... | 113 |

O

| | |
|---------------|-----|
| Ora | |
| regolare..... | 106 |

P

| | |
|---|-----|
| Pannello di controllo Infotainment | 97 |
| Panoramica dei comandi..... | 97 |
| Porta USB | |
| Attivazione..... | 113 |
| Avvertenze..... | 112 |
| Connessione di un dispositivo USB..... | 112 |
| Funzionamento..... | 113 |
| Informazioni generali..... | 112 |
| Menu USB..... | 113 |
| Rimozione del dispositivo USB | 113 |

R

| | |
|--|-----|
| Radio | |
| Adattamento audio dinamico. . | 110 |
| Annunci del traffico..... | 109 |
| Attivazione..... | 108 |
| Configurazione di DAB..... | 110 |
| Digital audio broadcasting (DAB)..... | 110 |
| Radio data system (RDS)..... | 109 |
| Regolazione delle stazioni..... | 108 |
| Ricerca di una stazione..... | 108 |
| Selezione banda..... | 110 |
| Selezione della lunghezza d'onda..... | 108 |

| | |
|--|-----|
| Servizio informazioni sul traffico..... | 109 |
| Utilizzo..... | 108 |
| Radio data system | 109 |
| RDS..... | 109 |
| Registri chiamate..... | 119 |
| Regolazione automatica del volume..... | 104 |
| Ricerca stazioni..... | 108 |
| Riconoscimento del parlato..... | 116 |
| Riconoscimento vocale..... | 116 |
| Riproduzione audio..... | 113 |

S

| | |
|--|-----|
| Selezione della lunghezza d'onda..... | 108 |
| Servizio informazioni sul traffico. | 109 |
| Silenziamento..... | 100 |
| Suoneria | |
| Selezione della suoneria..... | 119 |
| Suono..... | 104 |

T

| | |
|--|-----|
| Telefoni cellulari e apparecchiature radio CB | 122 |
| Telefono | |
| Attivazione..... | 119 |
| Avvertenze..... | 117 |
| Bluetooth..... | 117 |
| Chiamata in arrivo..... | 119 |
| Composizione di un numero... . | 119 |

| | |
|---|-----|
| Connessione Bluetooth..... | 118 |
| Elementi di comando..... | 117 |
| Elenco telefonico..... | 119 |
| Funzioni durante una telefonata..... | 119 |
| Informazioni generali..... | 117 |
| Registri chiamate..... | 119 |
| Selezione della suoneria..... | 119 |
| Treble..... | 104 |

U

| | |
|---------------------------|----------|
| Uso..... | 100, 108 |
| Utilizzo..... | 116 |
| Menu..... | 103 |
| Musica Bluetooth..... | 113 |
| Porta USB..... | 113 |
| Radio..... | 108 |
| Sistema Infotainment..... | 100 |
| Telefono..... | 119 |

V

| | |
|-----------------------------|-----|
| Volume | |
| Esclusione dell'audio..... | 100 |
| Regolazione del volume..... | 100 |
| Volume automatico..... | 104 |



www.opel.com

Copyright by Opel Automobile GmbH, Rüsselsheim, Germany.

Le informazioni contenute nella presente pubblicazione sono valide a partire dalla data indicata di seguito. Opel Automobile GmbH si riserva il diritto di apportare modifiche a specifiche tecniche, funzionalità e design dei veicoli relativamente alle informazioni contenute nella presente pubblicazione nonché alla pubblicazione stessa.

Edizione: Giugno 2021, Opel Automobile GmbH, Rüsselsheim.

Stampato su carta sbiancata senza cloro.

ID-OVICILSE2106-it

