

# / COMBO CARGO AM 54



# COMBO CARGO AM 54 - PREZZI

VERSIONE	MOTORE	CAMBIO	ALIMENTAZIONE	LUNGHEZZA	PORTATA	LCDV	KW	Prezzi Listino IVA esclusa EURO	Prezzi Listino IVA inclusa EURO	Chiavi in mano IVA inclusa EURO
VAN EDITION	1.2 Benzina 110cv S&S MT6	Manuale	Benzina	L1	standard	2GK91A4L5KB0A054	81	€20.300,00	€24.766,00	€25.736,00
VAN EDITION	1.5 Diesel 100cv S&S MT6	Manuale	Diesel	L1	standard	2GK91A4P6KB0A054	75	€21.300,00	€25.986,00	€26.956,00
VAN EDITION	1.5 Diesel 130cv S&S MT6	Manuale	Diesel	L1	standard	2GK91A4P4KB0A054	96	€22.300,00	€27.206,00	€28.176,00
VAN EDITION	1.5 Diesel 130cv S&S EAT8	Automatico	Diesel	L1	standard	2GK91A4P41B0A054	96	€24.300,00	€29.646,00	€30.616,00
VAN EDITION	1.5 Diesel 100cv S&S MT6	Manuale	Diesel	L1	incrementata	2GK91C4P6KB0A054	75	€21.650,00	€26.413,00	€27.383,00
VAN EDITION	1.5 Diesel 130cv S&S MT6	Manuale	Diesel	L1	incrementata	2GK91C4P4KB0A054	96	€22.650,00	€27.633,00	€28.603,00
VAN EDITION	1.5 Diesel 130cv S&S S&S EAT8	Automatico	Diesel	L1	incrementata	2GK91C4P41B0A054	96	€24.650,00	€30.073,00	€31.043,00
VAN EDITION	1.5 Diesel 100cv S&S MT6	Manuale	Diesel	L2	incrementata	2GK95C4P6KB0A054	75	€22.600,00	€27.572,00	€28.542,00
VAN EDITION	1.5 Diesel 130cv S&S MT6	Manuale	Diesel	L2	incrementata	2GK95C4P4KB0A054	96	€23.600,00	€28.792,00	€29.762,00
VAN EDITION	1.5 Diesel 130cv S&S S&S EAT8	Automatico	Diesel	L2	incrementata	2GK95C4P41B0A054	96	€25.600,00	€31.232,00	€32.202,00
VAN Doppia Cabina Mobile	1.5 Diesel 100cv S&S MT6	Manuale	Diesel	L2	incrementata	2GK95L7P6KB0A054	75	€24.200,00	€29.544,00	€30.494,00
VAN Doppia Cabina Mobile	1.5 Diesel 130cv S&S MT6	Manuale	Diesel	L2	incrementata	2GK95L7P4KB0A054	96	€25.200,00	€30.744,00	€31.714,00

# COMBO CARGO AM 54 – EQUIPAGGIAMENTI DI SERIE

## VAN EDITION

### SICUREZZA ATTIVA E PASSIVA

ESP (ABS + AFU + ESC + ASR; ESC + Hill Assist) (UF01)  
 Airbag conducente (NN00)  
 Limitatore / Regolatore di velocità (ZV77)  
 Sistema di monitoraggio pressione pneumatici TPMS (UE05)  
 Paratia fissa lamierata (PX13)

### COMFORT

Computer di bordo (GMAF)  
 Comandi al volante (HG06)  
 Climatizzatore manuale (RE01)  
 Alzacristalli elettrici anteriori (LT02)  
 Retrovisori riscaldabili elettricamente (HU03)  
 Set di chiavi: 2 chiavi 3 pulsanti (JA12)  
 Anelli fermacarico (6 a pavimento) (BJ04)  
 Tergicristalli con Sistema Wash Premium e accensione automatica dei fari; (YQ01+NB04)

### SEDILI

Sedile passeggero singolo (IW00)  
 Sedile conducente con regolazione dell'inclinazione dello schienale e appoggiatesta regolabile in altezza (IT01)

### CERCHI

Cerchi in lamiera 15" con coprimozzo nero (DZSH)  
 Half Wheel Cover Opel Logo (EHKQ)  
 Kit anti-foratura "Light" (LVO2)

### LINEA & STILE

Porte a battente a 180 °; 1/3 (destra) 2/3 (sinistra) con serratura (PB07)  
 Porta laterale scorrevole lamierata (destra) (PC17)  
 Paraurti anteriore e posteriore nero (PD23)  
 Protezioni laterali nere (ED16)  
 Maniglie apertura porte nere (RZ48)  
 Calotte dei retrovisori in plastica nera (YI03); in vernice nera solo se presente A001 o N201 o ED17 o HU02 (YI45)

### INTERNI

Rivestimento moquette in prima fila (LK06)  
 Vano portaoggetti nel tetto Capucine (AO01)  
 1 Vano chiuso dietro il quadro strumenti + 1 Vano aperto inferiore lato passeggero + 1 Vano chiuso e refrigerato superiore lato passeggero (RB36)  
 Illuminazione (15W) vano di carico

### AUDIO E TELEMATICA

Radio DAB 5" touchscreen monocromatica con Bluetooth e 1 presa USB, no Mirrorscreen (WLIM)

### Solo su versioni EDITION L1 PORTATA MAGGIORATA / L2H1 / DIESEL 130 manuale/automatico

Cerchi in lamiera da 16" (DZQR)  
 Half Wheel Cover Opel Logo (EHKQ)

### Solo su versioni DIESEL 130 S&S automatico

Volante con comandi integrati (VH01 + HG06)  
 Volante in pelle riscaldato (VH39)  
 Tergicristalli con Sistema Wash Premium, accensione automatica dei fari e high beam assist (YQ02+ NB08)  
 Fari fendinebbia (PR01)  
 Riconoscimento segnali del traffico, Info Display nel quadro strumenti a colori 3.5", Sensori allerta collisione frontale e frenata automatica d'emergenza e Avviso di superamento involontario dei limiti della carreggiata (ZV78)



# COMBO CARGO DOPPIA CABINA AM 54 – EQUIPAGGIAMENTI DI SERIE

## VAN DOPPIA CABINA MOBILE

### SICUREZZA ATTIVA E PASSIVA

ESP (ABS + AFU + ESC + ASR; ESC + Hill Assist) (UF01)  
 Airbag conducente + Airbag laterali conducente e passeggero (NF11)  
 Sistema di monitoraggio pressione pneumatici TPMS (UE05)  
 Limitatore / regolatore di velocità (ZV77)

### COMFORT

Computer di bordo (GMAF)  
 Comandi al volante (HG06)  
 Climatizzatore manuale (RE01)  
 Alzacristalli elettrici anteriori (LT02)  
 Retrovisori riscaldabili elettricamente (HU03)  
 Set di chiavi: 2 chiavi 3 pulsanti (JA12)  
 Anelli fermacarico (6 a pavimento) (BJ04)  
 2 porte laterali scorrevoli con vetro a compasso (PC19+VG11)  
 Rivestimento pianale vano di carico in vinile (GB23)  
 Paratia configurabile con passaggio per i carichi lunghi  
 Tergicristalli con Sistema Wash Premium e accensione automatica dei fari; (YQ01+NB04)

### SEDILI

Sedile conducente "comfort": regolazione in altezza, bracciolo, appoggiatesta regolabile in altezza, regolazione lombare manuale sul sedile del conducente, vano portaoggetti sotto il sedile del conducente (IT02)  
 Sedile passeggero individuale, appoggiatesta regolabile in altezza, bracciolo (IW02)  
 Panchetta posteriore 2/3 1/3 a scomparsa; fissaggi Isofix in ogni posto (AL04)

### CERCHI

Cerchi in lamiera da 16" (DZQR)  
 Half Wheel Cover Opel Logo (EHKQ)  
 Kit anti-foratura "Light" (LV02)

### LINEA & STILE

Protezioni laterali nere (ED16)  
 Calotte dei retrovisori nere (YI03)  
 Porte a battente a vetrate a 180°; 1/3 (destra) 2/3 (sinistra); Lunotto termico, con tergicristallo solo a sinistra e serratura (PB04)

### AUDIO E TELEMATICA

Radio DAB 5" touchscreen monocromatica con Bluetooth e 1 presa USB, no Mirrorscreen (WLIM)

### INTERNI

Rivestimento in moquette in prima e seconda fila (LK08)  
 Vano portaoggetti nel tetto Capucine (AO01)  
 1 Vano aperto inferiore lato passeggero + 1 Vano chiuso e refrigerato superiore lato passeggero (RB11)  
 Illuminazione (15W) vano di carico



# COMBO CARGO AM 54 - OPZIONI

LCDV	TUTTE LE CATEGORIE	Prezzo IVA Esclusa	Prezzo IVA Inclusa	VAN EDITION	VAN DOPPIA CABINA MOBILE	Note
NN01	Airbag passeggero con disattivazione	€ 200,00	€ 244,00	○	●	Standard con YD01, J2C7, NF11, NF12
NF11	Airbag passeggero + laterali lato guida e passeggero	€ 500,00	€ 610,00	○	●	<b>Include:</b> <ul style="list-style-type: none"> <li>Sedile passeggero regolabile (IW01)</li> <li>Sedile conducente comfort (IT02)</li> </ul> Standard con J2C7
NF12	Airbag passeggero + laterali + a tendina lato guida e passeggero	€ 600,00	€ 732,00	○	-	<b>Include:</b> <ul style="list-style-type: none"> <li>Sedile passeggero regolabile IW01)</li> <li>Sedile conducente comfort (IT02).</li> </ul>
IT02	Sedile conducente comfort	€ 100,00	€ 122,00	○	●	Regolazione in altezza, bracciolo, appoggiatesta regolabile in altezza, regolazione lombare manuale sul sedile del conducente, vano portaoggetti sotto il sedile del conducente. Standard con ME08, NF11, NF12, J2C7
LK11	Rivestimento fondo TPO in prima fila	€ 50,00	€61,00	○	●	
PX35	Paratia fissa vetrata	€ 50,00	€ 61,00	○	-	
PC00	No porta scorrevole lamierata (dx)	€0,00	€0,00	○	-	<b>Disponibile solo su L1</b> Non compatibile con PB02, PB04, VI01
PC19	Due porte laterali scorrevoli lamierate (dx/sx)	€ 300,00	€ 366,00	○	●	
VI01	Due porte laterali scorrevoli lamierate (dx/sx) con vetri a compasso e vetri fissi in terza fila	€ 710,00	€ 866,20	○	-	<b>Include:</b> <ul style="list-style-type: none"> <li>Porta a battente posteriore con apertura a 180° 1/3 (dx) 2/3 (sx) vetrata, con lunotto termico, tergicristallo solo a sinistra e serratura (PB04)</li> </ul>
VI01	Vetri fissi in terza fila	€ 120,00	€146,40	-	○	
DZSD	Cerchi in lega da 16" (Pneumatici 205/60R16 XL 96H)	€ 430,00	€ 544,60	○	-	<b>Non compatibile con pack Worksite</b>
LV00	Ruota di scorta	€ 150,00	€ 183,00	○	○	<b>Non compatibile con pack Worksite</b>
ME08	Panchetta 2 posti + tavolino centrale per scrivere	€ 300,00	€ 366,00	○	-	Schienale centrale ribaltabile (funzione bracciolo), vano sotto il sedile centrale; sedile laterale retrattile per un lungo carico. <b>Include:</b> <ul style="list-style-type: none"> <li>Freno a mano elettrico (FH05)</li> <li>Sedile conducente comfort (IT02)</li> </ul>

# COMBO CARGO AM 54 - OPZIONI

LCDV	TUTTE LE CATEGORIE	Prezzo IVA Esclusa	Prezzo IVA Inclusa	VAN EDITION	VAN DOPPIA CABINA MOBILE	Note
WLO2	Multimedia Radio 8" touchscreen	€ 420,00	€ 512,40	○	○	
WL2K	Multimedia Navi PRO 8" touchscreen	€ 880,00	€ 1073,60	○	○	
UB01	Sensori di parcheggio posteriori	€ 200,00	€244,00	○	○	
UB03	Sensori di parcheggio anteriori e posteriori	€ 380,00	€463,60	-	○	<b>Include:</b> • Fari fendinebbia (PR01) <b>Non compatibile con VI01</b>
UB09	Sensori parcheggio posteriori + Telecamera posteriore	€ 450,00	€549,00	○	-	Riproduzione su schermo dedicato da 5" nell'area dello specchietto retrovisore o nel Touchscreen (se presente). <b>Non compatibile con A001, N201, PB02, PB04, VI01</b>
A001	Avviso ostacolo dell'angolo cieco	€ 600,00	€ 732,00	○	-	<b>Include:</b> • Sensori di parcheggio anteriori e posteriori (UB03) • Funzione one touch alzacristalli elettrici + Retrovisori elettrici e riscaldabili ripiegabili elettricamente (HU02) • Fari fendinebbia (PR01) <b>Non compatibile con Surround Rear Vision (N201), UB09</b>
J5BY	Avviso ostacolo dell'angolo cieco + Telecamera posteriore	€ 780,00	€951,60	○	-	<b>Include:</b> • Sensori di parcheggio anteriori e posteriori (UB03) <b>Non compatibile con A001, N201, PB02, PB04, VI01</b>
N201	Surround rear vision	€ 850,00	€ 1037,00	○	-	Visione posteriore dinamica con telecamera, aiuto visivo alla retromarcia e Visione laterale destra, display con schermo dedicato da 5" al posto del retrovisore interno. Telecamera nella parte superiore della porta a battente e sullo specchietto retrovisore del passeggero. <b>Include:</b> • Sensori di parcheggio anteriori e posteriori (UB03) • Fari fendinebbia (PR01) <b>Non compatibile con PB04, PB02, A001, UB01, UB09</b>

# COMBO CARGO AM 54 - OPZIONI

LCDV	TUTTE LE CATEGORIE	Prezzo IVA Esclusa	Prezzo IVA Inclusa	VAN EDITION	VAN DOPPIA CABINA MOBILE	Note
GB33	Rivestimento pianale vano di carico in legno antiscivolo 9 mm	€400,00	€488,00	○	-	Non compatibile con J683
GB33	Rivestimento pianale vano di carico in legno antiscivolo 9 mm	€280,00	€341,60	-	○	Non compatibile con J683
GB38	Rivestimento pianale vano di carico in legno antiscivolo 9 mm + protezioni laterali + passaruota	€280,00	€341,60	○	○	Non compatibile con J683
GB44	Rivestimento pianale vano di carico in polipropilene	€250,00	€305,00	○	-	Non compatibile con J683
GB43	Rivestimento pianale vano di carico in polipropilene + protezioni laterali + passaruota	€300,00	€366,00	○	-	Non compatibile con J683
YD01	Keyless access	€560,00	€683,20	○	-	<b>Include:</b> <ul style="list-style-type: none"> <li>• Tergicristalli automatici con accensione automatica di fari + Sistema Magic Wash Premium</li> <li>• 2 chiavi con 3 pulsanti ed inserti in metallo (JA18)</li> <li>• Airbag frontale conducente e passeggero (NN01)</li> <li>• Freno di stazionamento elettrico (FH05)</li> </ul> Non compatibile con PB02
PB04	Porta a battente posteriore con apertura a 180° 1/3 (dx) 2/3 (sx) vetrata, con lunotto termico, tergicristallo solo a sinistra e serratura	€ 150,00	€ 183,00	○	●	Non compatibile con VI01
PB02	Portellone posteriore con tergilunotto termico	€ 250,00	€ 305,00	○	-	Non disponibile su L2. Non compatibile con VI01, UB09, YD01

# COMBO CARGO AM 54 - OPZIONI

LCDV	TUTTE LE CATEGORIE	Prezzo IVA Esclusa	Prezzo IVA Inclusa	VAN EDITION	VAN DOPPIA CABINA MOBILE	Note
YR04	Predisposizione Opel Connect	€0,00	€0,00	○	○	Predisposizione Opel Connect (Sistema telematico integrato di chiamate d'emergenza e d'assistenza localizzate, gratuite e senza limiti di durata, operative 24h/24, 7g/7, anche all'estero)
RE07	Climatizzatore automatico bizona	€215,00	€262,30	○	○	<b>Include:</b> <ul style="list-style-type: none"> <li>Tergicristalli con Sistema Wash Premium, accensione automatica dei fari e high beam assist(YQ02)</li> <li>Retrovisore interno manuale (RL02)</li> </ul> <b>Non compatibile con J670</b>
DK13	Riscaldamento addizionale WEBASTO programmabile con telecomando	€1220,00	€1488,40	○	-	Programmabile dal display radio e attivabile da remoto con telecomando (acceso / spento). Riscaldamento con motore fermo e motore acceso. <b>Include:</b> <ul style="list-style-type: none"> <li>Parabrezza riscaldabile (LW02)</li> <li>Retrovisore interno manuale RL02).</li> </ul> <b>Non disponibile su benzina 110cv.</b>
K601	Predisposizione 4x4 Dangel	€350,00	€427,00	○	-	<b>Include:</b> <ul style="list-style-type: none"> <li>Protezione sottoscocca motore</li> <li>Pneumatici 215/65 R16 M+S</li> <li>Altezza da terra incrementata (30 mm)</li> <li>Ruota di scorta (LV00)</li> <li>Advanced Grip Control : ESP con ASR+ (Grip control) + HADC (Hill assist descent control)</li> <li>Freno a mano elettrico (FH05)</li> </ul> <b>Disponibile solo su BlueHDI 130 S&amp;S manuale</b>



# COMBO CARGO AM 54 - PACK

LCDV	TUTTE LE CATEGORIE	Prezzo IVA Esclusa	Prezzo IVA Inclusa	VAN EDITION	VAN DOPPIA CABINA MOBILE	Note
J670	Pack SIGHT&LIGHT	€ 270,00	€ 329,40	○	○	<p><b>Include:</b></p> <ul style="list-style-type: none"> <li>Tergicristalli con Sistema Wash Premium, accensione automatica dei fari e high beam assist(YQ02)</li> <li>Fari fendinebbia (PR01)</li> <li>Funzione one touch alzacristalli elettrici + Retrovisori elettrici e riscaldabili ripiegabili elettricamente (HU02)</li> </ul> <p><b>Non disponibile su cambio automatico.</b>  <b>Non compatibile con N201, VH39, J671, J6GV, J6DJ, J675</b></p>
J671	Pack COMFORT (cambio manuale)	€ 650,00	€793,00	○	-	<p><b>Include:</b></p> <ul style="list-style-type: none"> <li>Pack SIGHT&amp;LIGHT (J670): Tergicristalli con Sistema Wash Premium, accensione automatica dei fari e high beam assist, Fari fendinebbia. Funzione one touch alzacristalli elettrici + Retrovisori elettrici e riscaldabili ripiegabili elettricamente</li> <li>Acoustic pack lev 3 "rinforzato«</li> <li>Vano portaoggetti chiuso inferiore lato passeggero (RB39)</li> <li>Sedile conducente comfort (IT02)</li> <li>Multimedia Radio 8" touchscreen (WLO2)</li> </ul> <p><b>Solo versioni con cambio manuale.</b>  <b>Non compatibile con ME08, NF11, NF12, N201, J670, J675, J6GV, J6DJ</b></p>
J673	Pack COMFORT (cambio automatico)	€ 1.100,00	€1.342,00	○	-	<p><b>Include:</b></p> <ul style="list-style-type: none"> <li>Funzione one touch alzacristalli elettrici + Retrovisori elettrici e riscaldabili ripiegabili elettricamente (HU02)</li> <li>Acoustic pack lev 3 "rinforzato«</li> <li>Vano portaoggetti chiuso inferiore lato passeggero (RB39)</li> <li>Sedile conducente comfort (IT02)</li> <li>Multimedia Radio 8" touchscreen (WLO2)</li> </ul> <p><b>Solo versioni con cambio automatico.</b>  <b>Non compatibile con ME08, NF11, NF12, N201, J670, J675, J6GV, J6DJ</b></p>
J6GV	Pack COMFORT CONNECT	€ 1.350,00	€ 1.647,00	○	-	<p><b>Include:</b></p> <ul style="list-style-type: none"> <li>Pack Comfort (J671): Tergicristalli con Sistema Wash Premium, accensione automatica dei fari e high beam assist, Fari fendinebbia. Funzione one touch alzacristalli elettrici + Retrovisori elettrici e riscaldabili ripiegabili elettricamente, Acoustic pack lev 3 "rinforzato», Vano portaoggetti chiuso inferiore lato passeggero, Sedile conducente comfort</li> <li>Multimedia NAVI Pro 8" touchscreen (WL2K)</li> <li>Sensori di parcheggio posteriori + Telecamera posteriore (UB09)</li> </ul> <p><b>Non disponibile su cambio automatico.</b>  <b>Non compatibile con ME08, NF11, NF12, J2C7, N201, J670, J671, J675, J6DJ</b></p>

















# COMBO CARGO AM 54 - PACK

LCDV	TUTTE LE CATEGORIE	Prezzo IVA Esclusa	Prezzo IVA Inclusa	VAN EDITION	VAN DOPPIA CABINA MOBILE	Note
J6DJ	Pack COMFORT CONNECT 3 posti	€ 1.550,00	€ 1.891,00	○	-	<b>Include:</b> <ul style="list-style-type: none"> <li>Pack Comfort (J671): ): Tergicristalli con Sistema Wash Premium, accensione automatica dei fari e high beam assist, Fari fendinebbia. Funzione one touch alzacristalli elettrici + Retrovisori elettrici e riscaldabili ripiegabili elettricamente, Acoustic pack lev 3 "rinforzato», Vano portaoggetti chiuso inferiore lato passeggero, Sedile conducente comfort,</li> <li>Multimedia NAVI Pro 8" touchscreen (WL2K)</li> <li>Sensori di parcheggio posteriori + Telecamera posteriore (UB09)</li> <li>Panchetta 2 posti + tavolino centrale per scrivere (ME08)</li> </ul> <b>Non compatibile con N201, J670, J671, J6GV, J675</b>
VH39	Pack DRIVE ASSIST	€ 770,00	€ 939,40	○	○	<b>Include:</b> <ul style="list-style-type: none"> <li>Volante in pelle 3 razze riscaldato</li> <li>Tergicristalli con Sistema Wash Premium, accensione automatica dei fari e high beam assist (YQ02)</li> <li>Riconoscimento segnali del traffico, Info Display nel quadro strumenti a colori 3.5", Sensori allerta collisione frontale e frenata automatica d'emergenza e Avviso di superamento involontario dei limiti della carreggiata.</li> </ul> <b>Standard con cambio automatico</b>
J675	Pack COMFORT DRIVE ASSIST	€1.600,00	€1.952,00	○	-	<b>Include:</b> <ul style="list-style-type: none"> <li>Volante in pelle 3 razze riscaldato</li> <li>Riconoscimento segnali del traffico, Info Display nel quadro strumenti a colori 3.5", Sensori allerta collisione frontale e frenata automatica d'emergenza e Avviso di superamento involontario dei limiti della carreggiata</li> <li>Pack COMFORT (J671): Tergicristalli con Sistema Wash Premium, accensione automatica dei fari e high beam assist, Fari fendinebbia. Funzione one touch alzacristalli elettrici + Retrovisori elettrici e riscaldabili ripiegabili elettricamente, Acoustic pack lev 3 "rinforzato», Vano portaoggetti chiuso inferiore lato passeggero, Sedile conducente comfort</li> <li>Multimedia NAVI Pro 8" touchscreen (WL2K)</li> </ul> <b>Non disponibile su cambio automatico.</b> <b>Non compatibile con ME08, NF11, NF12, N201, J670, J671, J6GV, J6DJ</b>

# COMBO CARGO AM 54 - PACK

LCDV	TUTTE LE CATEGORIE	Prezzo IVA Esclusa	Prezzo IVA Inclusa	VAN EDITION	VAN DOPPIA CABINA MOBILE	Note
J681	Pack WORKSITE	€ 600,00	€ 732,00	○	-	<b>Include:</b> <ul style="list-style-type: none"> <li>Rivestimento fondo TPO prima fila (LK11)</li> <li>Protezione sottoscocca motore</li> <li>Pneumatici 215/65 R16 M+S</li> <li>Altezza da terra incrementata (30 mm)</li> <li>Ruota di scorta (LV00)</li> <li>Advanced Grip Control : ESP con ASR+ (Grip control) + HADC (Hill assist descent control)</li> </ul>
J680	DESIGN PACK	€ 450,00	€ 546,00	○	○	<b>Include:</b> <ul style="list-style-type: none"> <li>Paraurti anteriore e posteriore, maniglie, modanature, copricerchi in tinta carrozzeria</li> <li>Specchietti esterni in vernice nera (YI45)</li> <li>Sensori di parcheggio posteriori (UB01)</li> <li>Luci diurne LED (FE10)</li> </ul> <b>Non compatibile con J681</b>
J683	Pack PROFI	€ 750,00	€ 915,00	○	-	<b>Include:</b> <ul style="list-style-type: none"> <li>Led area di carico, 4 anelli di ancoraggio parte superiore presa 12 V + Presa 230V (ES08)</li> <li>Panchetta 2 posti + tavolino centrale per scrivere (ME08)</li> <li>Rivestimento pianale vano di carico in vinile (GB23)</li> <li>Freno a mano elettrico (FH05)</li> <li>Sedile conducente comfort (IT02)</li> <li>Ganci portaoggetti</li> </ul> <b>Non compatibile con PB02, J671, J675, J6GV, J6DJ</b>
J2C7	Pack WINTER	€ 800,00	€ 976,00	○	○	<b>Include:</b> <ul style="list-style-type: none"> <li>Sedili riscaldabili guidatore e passeggero (NA01)</li> <li>Parabrezza termico (LW02)</li> <li>Retrovisore interno manuale (RL02)</li> <li>Sedile passeggero regolabile (IW01)</li> <li>Sedile conducente comfort (IT02)</li> <li>Airbag laterali conducente e passeggero (NF11)</li> </ul> <b>Non compatibile con DK13, J671, J6GV, J675</b>

# COMBO CARGO AM 54 - INTERNI E COLORI

	DESCRIZIONE	Prezzo IVA Esclusa	Prezzo IVA Inclusa	LCDV	VAN EDITION	VAN DOPPIA CABINA ESSENTIA	note
					Mistral Grey Base (NON A PAGAMENTO)	Mistral Grey Base (NON A PAGAMENTO)	
					OAFY	OAFY	
	Kaolin White (solido)	€0,00	€0,00	P0PR	O	O	
	Kontrast Grey (metallizzato)	€400,00	€488,00	M0F4	O	O	
	Vulkan Grey (metallizzato)	€400,00	€488,00	M0VL	O	O	
	Karbon Black (metallizzato)	€400,00	€488,00	M09V	O	O	
	Rouge Ardent (colore speciale)	€500,00	€610,00	E0X9	O	O	
	Imperial Blue (colore speciale)	€500,00	€610,00	E04P	O	O	
	Rouge Pompier AFNR (colore speciale)	€500,00	€610,00	E0KC	O	O	
	Vert Sapin (colore speciale)	€500,00	€610,00	E0SL	O	O	
	Rekord Red (colore speciale)	€500,00	€610,00	E01N	O	O	
	Blue Line (colore speciale)	€500,00	€610,00	E05V	O	O	
	Kristall Silver (colore speciale)	€500,00	€610,00	E0ZR	O	O	
	Royal Mail Red (colore speciale)	€500,00	€610,00	E01W	O	O	
	Blue EDF (colore speciale)	€500,00	€610,00	E0MG	O	O	
	Fire Red (colore speciale)	€500,00	€610,00	E0JH	O	O	
	Yellow PTT (colore speciale)	€500,00	€610,00	E0DC	O	O	

**Tutti i colori speciali  
non sono disponibili  
con DESIGN PACK  
(J680)**

# COMBO CARGO AM 54 L1H1 - SPECIFICHE TECNICHE

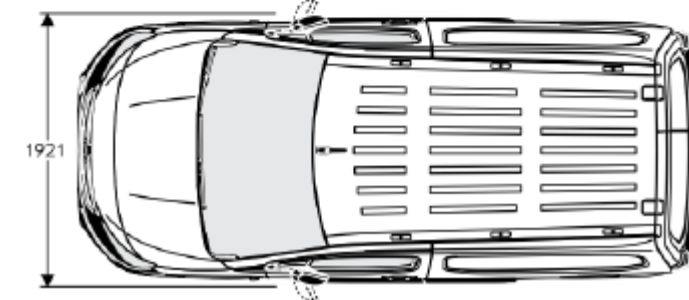
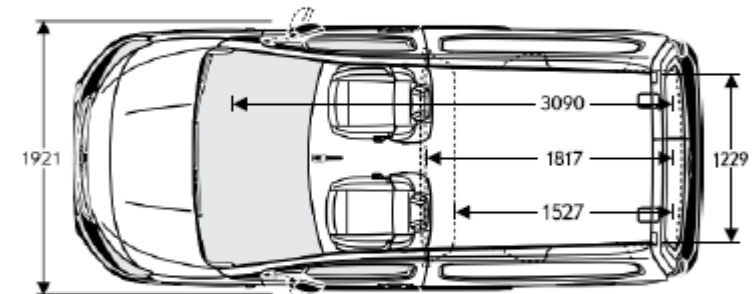
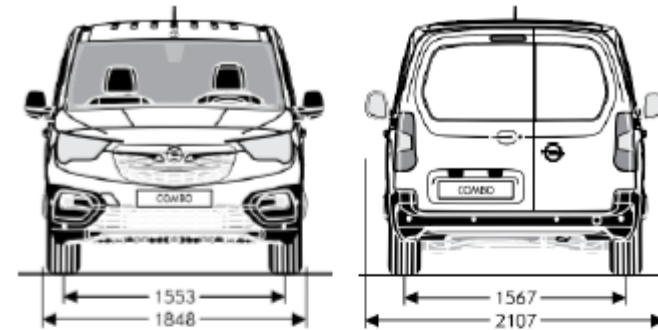
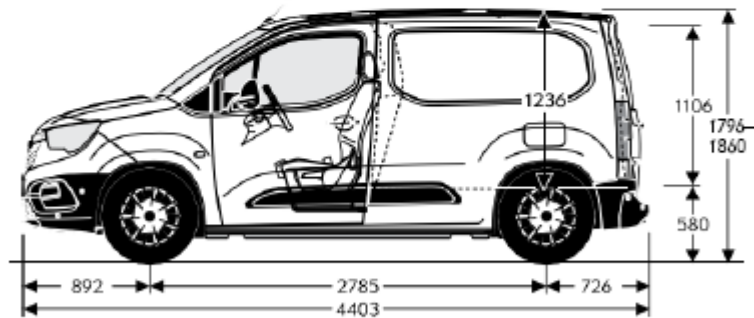
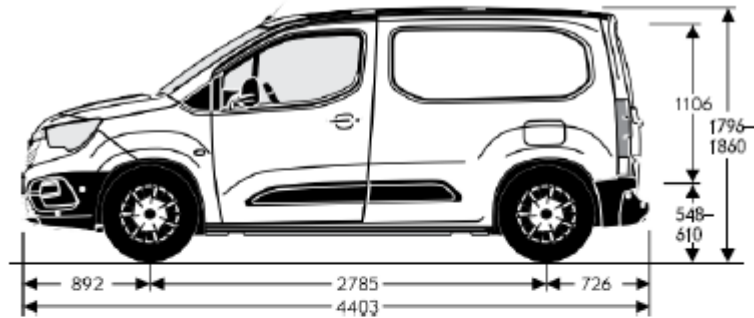

Larghezza con retrovisori esterni ripiegati mm

# COMBO CARGO AM 54 L2H1 - SPECIFICHE TECNICHE

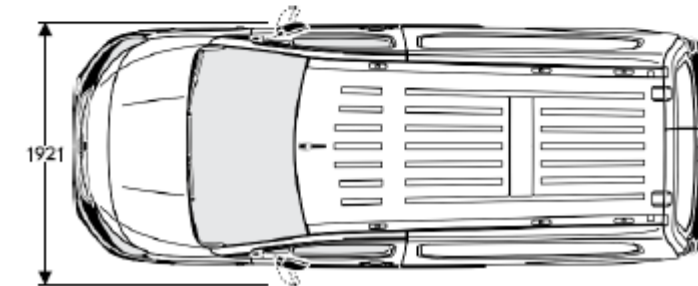
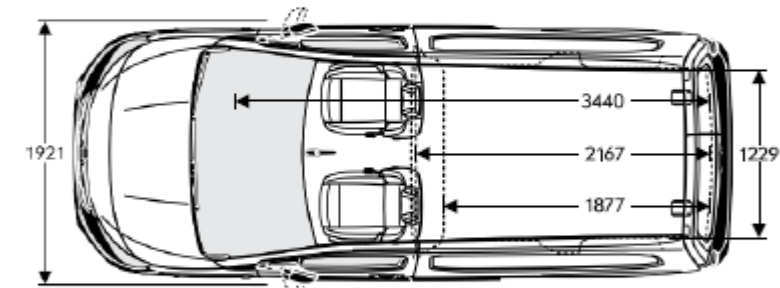
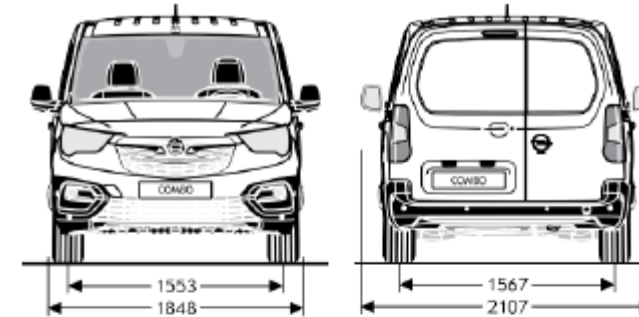
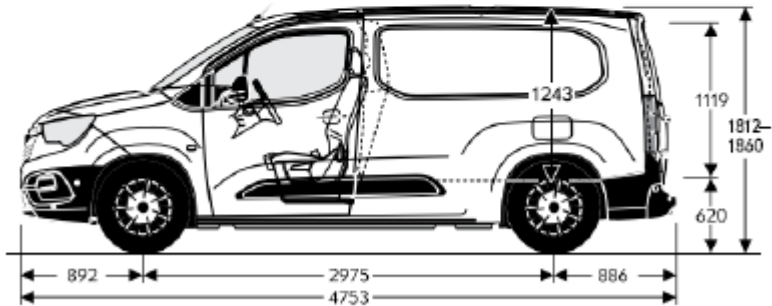
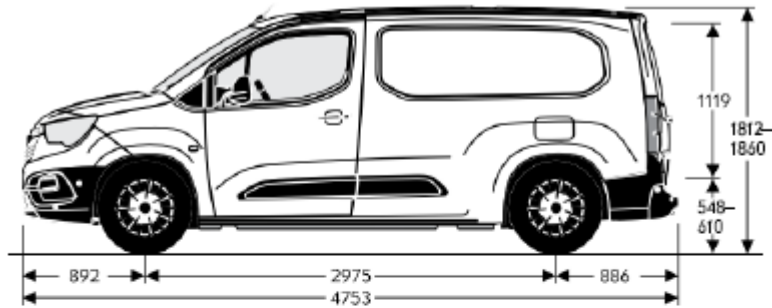

Larghezza con retrovisori esterni ripiegati mm [

# COMBO CARGO AM 54 DOPPIA CABINA - SPECIFICHE TECNICHE

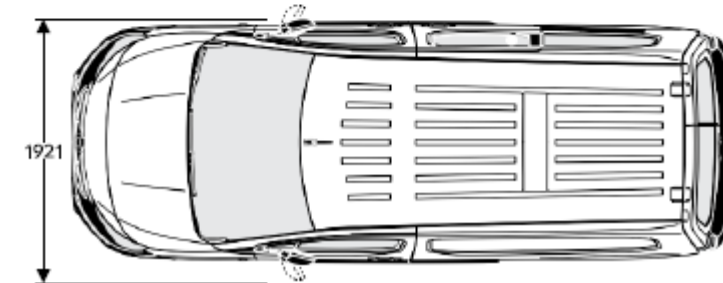
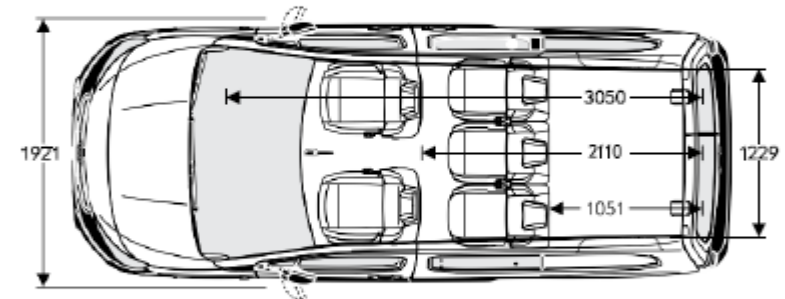
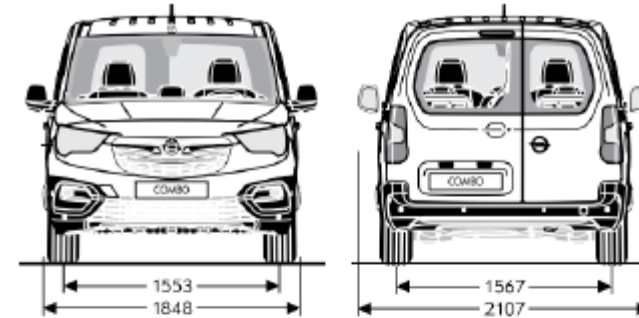
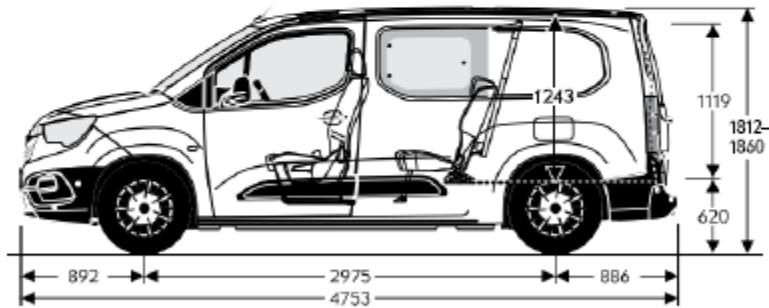
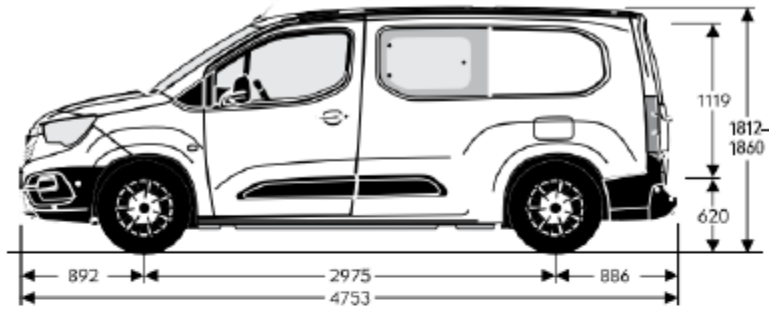

Larghezza con retrovisori esterni ripiegati mm

# COMBO CARGO AM 54 - SPECIFICHE TECNICHE

	BENZINA 110cv S&S	DIESEL 100cv S&S	DIESEL 130cv S&S	DIESEL 130cv S&S EAT8
<b>MOTORE</b>				
Cilindrata (cm <sup>3</sup> )	1199	1499	1499	1499
Potenza max (kW a giri/min )	81 a 5500	75 a 3750	96 a 3750	96 a 3750
Coppia max (Nm a giri/min)	230/1750	250 a 1750	250 a 1750	300 a 1750
Start&Stop	S	S	S	S
Normativa anti-inquinamento	Euro 6.4 (€6d-FCM)	Euro 6.4	Euro 6.4	Euro 6.4
<b>TRASMISSIONE</b>				
Trazione	Anteriore			
Cambio	manuale 6 rapporti	manuale 6 rapporti	manuale 6 rapporti	automatico 8 rapporti
<b>CAPACITA'</b>				
Serbatoio carburante (litri)	60	51		
<b>FRENI</b>				
Anteriori	Dischi autoventilati 283x26			
Posteriori	Dischi 268x12			
<b>PNEUMATICI</b>				
Anteriori/posteriori	Portata standard	195/65 R 15 SL91H	195/65 R 15 SL91H	205/60 R 16 96H
	Portata maggiorata (L1/L2)	205/60R16 96H		
<b>SOSPENSIONI</b>				
Anteriori	Tipo Pseudo McPherson, con bracci inferiori triangolati, molle elicoidali, ammortizzatori idraulici telescopici e barra antirollio			
Posteriori	A traversa deformabile, molle elicoidali, ammortizzatori idraulici telescopici e barra antirollio			
<b>CONSUMI ED EMISSIONI ciclo combinato WLTP*</b>				
Consumo Combinato WLTP Low/ High (l/100km)	6,28 / 7,56	5,19 / 6,14	5,39 / 6,51	5,45 / 6,51
Emissioni WLTP Low/ High (CO <sub>2</sub> - g/km)	142,27 / 171,37	136,09 / 160,85	141,29 / 170,92	142,84 / 170,68

\*I dati relativi ai consumi di carburante e alle emissioni di CO<sub>2</sub> riportati in tabella si riferiscono ai valori omologati secondo la regolamentazione Europea applicabile a tutti i costruttori e a tutti i veicoli venduti in Europa. Tali valori possono non essere rappresentativi delle emissioni di CO<sub>2</sub> e dei consumi effettivi, i quali dipendono da molteplici fattori relativi, a titolo esemplificativo e non esaustivo, allo stile di guida del conducente, alle condizioni atmosferiche e stradali, allo stato, alle dotazioni e al carico del veicolo.





# COMBO CARGO AM 54- SPECIFICHE TECNICHE

VERSIONI	CARGO EDITION		DOPPIA CABINA MOBILE			
	L1H1	L2H1	L2H1			
<b>DIMENSIONI VANO CARICO [mm]</b>						
Lunghezza / Lunghezza massima carrozzabile	4403	4753	4753			
Larghezza (escl. retrovisori) / Largh. max carrozz	1848	1848	1848			
Altezza (in ordine di marcia) /Alt. max carrozzabile		1796 / 1880				
Passo	2785	2975	2975			
Sbalzo anteriore/posteriore	892 / 726	892 / 886	892 / 886			
Carreggiata anteriore/posteriore		da 1554 a 1560 / da 1568 a 1574				
<b>DIMENSIONI VANO CARICO [mm]</b>						
Lunghezza senza / con apertura per carichi lunghi (misurata alla base vano di carico)	1817 / 3090	2167 / 3440	2167			
Larghezza senza / con 1 / con 2 porte laterali scorrevoli	1733 / 1630 / 1547	1733 / 1630 / 1547	1733 / 1630 / 1547			
Larghezza passaruota	1229	1229	1229			
Altezza		1200 / 1270				
Porta laterale :	senza paratia	675 / 1072				
larghezza (min-max) / altezza	con paratia	759 / 1072				
Porta posteriore: larghezza / altezza		1241 / 1196				
Volume (m <sup>3</sup> ) senza / con versatilità	3,3 / 3,8	3,9 / 4,4	3,5 / 4,0			
<b>MASSE</b>						
	<b>2 posti (serie)</b>	<b>3 posti (opt ME08)</b>	<b>2 posti (serie)</b>	<b>3 posti (opt ME08)</b>	<b>5 posti (serie)</b>	
Diesel 130 cv S&S EAT8	PORTATA MAGGIORATA	P: 909 MTT:2385 RIM: 1000 L:1200/1400	P: 907 MTT: 2400 RIM:1000 L:1200/1400	P: 878 MTT: 2400 RIM: 1000 L:1200/1400	P: 852 MTT: 2400 RIM: 1000 L: 1200/1400	
	PORTATA STANDARD	P: 570 MTT:2040 RIM: 1350 L:1200/1300	P: 556 MTT: 2050 RIM:1350 L:1200/1400			
Diesel 130 S&S	PORTATA MAGGIORATA	P: 916 MTT:2370 RIM: 1000 L:1200/1400	P: 911 MTT: 2390 RIM:1200 L:1200/1400	P: 857 MTT: 2380 RIM: 1050 L: 1200/1400	P: 856 MTT: 2400 RIM: 1030 L:1200/1400	P: 741 MTT: 2350 RIM: 1080 L:1200/1400
	PORTATA STANDARD	P: 570 MTT:2020 RIM: 1350 L:1200/1300	P: 570 MTT: 2040 RIM:1350 L:1200/1300			
Diesel 100 S&S	PORTATA MAGGIORATA	P: 907 MTT:2370 RIM: 1000 L:1200/1400	P: 907 MTT: 2390 RIM:1000 L:1200/1400	P: 864 MT: 2380 RIM: 1050 L: 1200/1400	P: 861 MTT: 2400 RIM: 1030 L:1200/1400	P: 752 MTT: 2350 RIM: 1080 L:1200/1400
	PORTATA STANDARD	P: 574 MTT:2020 RIM: 1350 L:1200/1300	P: 572 MTT: 2040 RIM:1350 L:1200/1300			
Benzina 110 cv S&S	PORTATA STANDARD	P: 581 MTT:1940 RIM: 1200 L:1100/1075	P:580 MTT: 1960 RIM:1200 L: 1110/1200			



Mc: MASSA A TERRA TOTALE o MASSA TOTALE AMMISSIBILE IN CARICO  
P: PORTATA FISCALE = MTT - MASSA IN ORDINE DI MARCIA (val.min),  
RIM: MASSA MASSA RIMORCHIABILE (a rimorchio frenato)  
L: LIMITE MASSIMO AMMISSIBILE SU ASSE ANT./ POST.

# COMBO CARGO AM 54 - GARANZIA FLEXCARE

KM/ANNO	DURATA	BASE		SILVER		GOLD	
		Listino IVA ESCLUSA	Listino IVA INCLUSA	Listino IVA ESCLUSA	Listino IVA INCLUSA	Listino IVA ESCLUSA	Listino IVA INCLUSA
		Programma di Garanzia estesa Opel FlexCare.  Stessa copertura della garanzia del costruttore e l'assistenza stradale  + Assistenza stradale in caso di guasti o incidenti.		<b>BASE + MANUTENZIONE ORDINARIA</b>  (numero di interventi di manutenzione programmata previsti dal Piano di Manutenzione Opel comprensivi di manodopera.)		<b>SILVER + MANUTENZIONE STRAORDINARIA</b> (sostituzione di componenti soggetti ad usura in riferimento ad un "uso normale" del veicolo. Le sostituzioni contemplano anche la manodopera.)	
10.000 KM/ANNO	3 ANNI	-	-	€ 676,23	€ 825,00	€ 860,66	€ 1.050,00
	4 ANNI	€ 286,89	€ 350,00	€ 1.024,59	€ 1.250,00	€ 1.270,49	€ 1.550,00
	5 ANNI	€ 491,80	€ 600,00	€ 1.434,43	€ 1.750,00	€ 1.762,30	€ 2.150,00
15.000 KM/ANNO	3 ANNI	-	-	€ 696,72	€ 850,00	€ 901,64	€ 1.100,00
	4 ANNI	€ 389,34	€ 475,00	€ 1.065,57	€ 1.300,00	€ 1.311,48	€ 1.600,00
	5 ANNI	€ 553,28	€ 675,00	€ 1.495,90	€ 1.825,00	€ 1.803,28	€ 2.200,00
20.000 KM/ANNO	3 ANNI	-	-	€ 737,70	€ 900,00	€ 922,13	€ 1.125,00
	4 ANNI	€ 491,80	€ 600,00	€ 1.106,56	€ 1.350,00	€ 1.372,95	€ 1.675,00
	5 ANNI	€ 594,26	€ 725,00	€ 2.213,11	€ 2.700,00	€ 2.500,00	€ 3.050,00
30.000 KM/ANNO	3 ANNI	-	-	€ 758,20	€ 925,00	€ 1.372,95	€ 1.675,00
	4 ANNI	€ 573,77	€ 700,00	€ 1.680,33	€ 2.050,00	€ 2.233,61	€ 2.725,00
	5 ANNI	€ 676,23	€ 825,00	€ 2.315,57	€ 2.825,00	€ 3.299,18	€ 4.025,00
40.000 KM/ANNO	3 ANNI	-	-	€ 1.209,02	€ 1.475,00	€ 1.700,82	€ 2.075,00
	4 ANNI	€ 635,25	€ 775,00	€ 1.926,23	€ 2.350,00	€ 2.868,85	€ 3.500,00
	5 ANNI	€ 778,69	€ 950,00	€ 3.155,74	€ 3.850,00	€ 4.200,82	€ 5.125,00